



KATALOG 2026-2027

# Klimatizace

CHLAZENÍ A VYTÁPĚNÍ PRO VÁŠ DOMOV



Roční období se mění. Dokonalé klima zůstává.



Nekompromisní komfort.  
Navrženo pro nejvyšší kvalitu.



## Proč zvolit Daikin

Slibujeme, že se budete moci spolehnout na společnost Daikin při zajišťování **naprostého komfortu**. Slibujeme, že dosáhneme **technologické výjimečnosti, splníme standardy vysoké kvality a se zaměřením na design**.

Naše starost o planetu je nepochybná. Naše produkty mají **nejnižší spotřebu energie**. Neustále je inovujeme, abychom ještě více snížili dopad řešení HVAC-R (Heating, Ventilation, Air conditioning, Refrigeration) na životní prostředí.

Setrváme i nadále na **vedoucí celosvětové pozici**, a to díky našim specializovaným odborným znalostem ve všech tržních sektorech, které se kombinují se 100 lety zkušeností. To vše nám umožňuje poskytovat přidanou hodnotu v rámci dlouhodobých vztahů, které jsou založeny na důvěře a respektu.

Servisní střediska Daikin poskytují **technickou podporu** před i po prodeji a při dodávce našich produktů. Jsou rychlá, spolehlivá a chápou vaše potřeby. Jejich rady jsou **přizpůsobeny konkrétním požadavkům zákazníků**: poskytnou vám pomoc přímo v místě instalace, pomáhají s instalací, řešením problémů a údržbou.

Poskytujeme našim odborným instalačním firmám **produktová technická školení**, takže můžou rychle a profesionálně reagovat, pokud potřebujete s čímkoliv pomoci.

# Proč si vybrat systém Daikin split nebo multisystém?

## Výhody pro instalační techniky

### Jednoduchá instalace

Ve světě, ve kterém jsou systémy poskládány z modulů pro jednoduchou instalaci a výměnu, je společnost Daikin na čele peletonu, protože všechny hlavní komponenty jsou přednastaveny výrobcem a instalace probíhá postupem plug-and-play. To minimalizuje čas strávený u zákazníka, zjednodušuje přepravu a umožňuje instalačnímu technikovi optimalizovat svůj čas a úsilí.

### Služby

Použití dálkového online monitorování v reálném čase umožňuje plánovat servis předem tím nejefektivnějším způsobem. Jen tak může servisní technik minimalizovat prostoje včasným objednáním náhradních dílů pro dodávku just-in-time, pro předem plánovanou servisní návštěvu v čase, který zákazníkovi vyhovuje.

### Spolehlivé produkty

Společnost Daikin zaručuje, že jsou její produkty vyrobeny z vysoce kvalitních materiálů a podle nejpřísnějších výrobních norem, aby byla zajištěna nejvyšší spolehlivost. Servisní technici mohou tedy s jistotou doporučit Daikin pro nejlepší výkon.

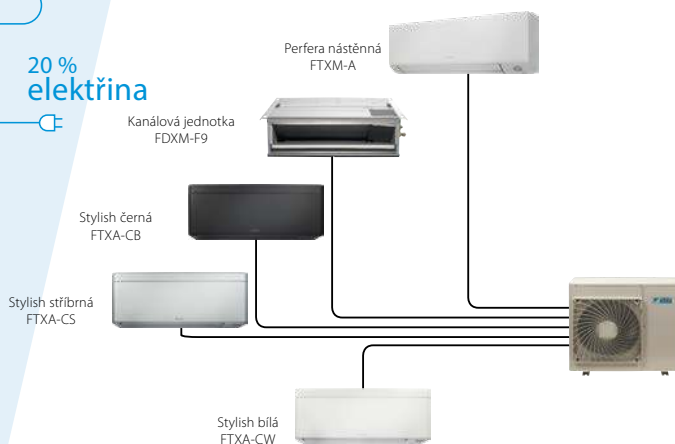
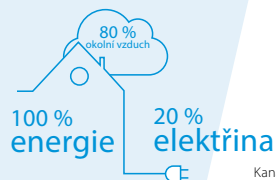

## Jedna nebo více místností, volba je na vás.

Pokud zvolíte venkovní jednotku multi, můžete k ní připojit až 5 vnitřních jednotek a vytvořit tak dokonalé klima v celém domě. Všechny vnitřní jednotky lze samostatně ovládat a nemusí být instalovány ve stejné místnosti ani ve stejnou dobu. Ve srovnání s více párovými dělenými instalacemi šetří jednotka multi prostor, je tišší, snadněji se instaluje a udržuje.

## Co je tepelné čerpadlo využívající technologii vzduch-vzduch?

Tepelná čerpadla získávají teplo z venkovního vzduchu, i když je venku zima. Používají elektrinou poháněný kompresor a jsou mimořádně účinné při vytápění bytu nebo domu. Tepelná čerpadla Daikin jsou velmi tichá a používají nejmodernější technologie, čímž šetří náklady. S tepelným čerpadlem Daikin 80 % energie využitá pro vytápění vašeho domova pochází z venkovního vzduchu, což je bezplatný a nekonečně obnovitelný zdroj energie! Pro chlazení se cyklus systému obrátí a teplo se odebírá ze vzduchu uvnitř.

## Kombinace tepelných čerpadel vzduch-vzduch a vzduch-voda pro maximální komfort

Největší výhodou dvou samostatných systémů je, že v přízemí je neustále správná teplota a v horních patrech můžeme vytápnout podle potřeby. Neutrácíme za vytápění v ložnicích, ale v případě potřeby mohou být místnosti okamžitě vytopeny. Další výhodou je, že v létě může systém místnosti ochlazovat.

**Simon** renovoval svůj terasovitý dům a zkombinoval různé technologie Daikin. Instaloval nízkoteplotní tepelné čerpadlo vzduch-voda Daikin Altherma (nástěnný model 6 kW + zásobník 300 l) pro vytápění přízemí a přípravu teplé vody. Pro vytápění a chlazení ložnic zvolil Daikin vzduch-vzduch multisplit se 4 vnitřními jednotkami.



# Jaké jsou výhody

## ...nástěnné jednotky?

Nástěnné jednotky se snadno instalují. Mohou být umístěné nenápadně vysoko na stěně, kde vylepšují vzhled místnosti. Ať již je vaše místnost malá nebo velká, máme jednotky s výkonem, které zajistí klima, jaké si přejete a jaké vyhovuje vašemu rozpočtu. Můžeme nabídnout cokoliv od vysoce účinných designových jednotek až po jednotky, které mají vynikající poměr ceny a výkonu. V zájmu zajištění maximálního pohodlí lze všechny modely regulovat přes WLAN síť pomocí aplikace Daikin Onecta.



## ...jednotky do podhledu?

Jednotky do podhledu nabízejí téměř „neviditelné“ řešení, protože mají malé rozměry a vidět jsou pouze mřížky výfuku a sání vzduchu. Navíc nezabírají místo na podlaze nebo na zdi, takže můžete zařídit místnost libovolně podle svých přání. Nízká spotřeba motorů DC ventilátorů nabízí maximální úsporu energie. A samozřejmě máme širokou řadu jednotek, které vyhovují místnostem všech velikostí. Modely jsou vybaveny doplňkovým online ovládním pro maximální pohodlí.



## Jednotky do podhledu lze kombinovat s:

### Automatickým čištěním filtru

- Čištění filtru se provádí automaticky v čase nastaveném přes dálkové ovládní.
- Prach se shromažďuje do zásobníku integrovaného v jednotce.
- Když je zásobník plný prachu, prach se snadno odstraní vysavačem bez nutnosti otevření jednotky.

### Sadou pro více zón

- Sada pro více zón zvyšuje flexibilitu aplikací systémů Split, Sky Air a VRV a umožňuje vytvořit několik samostatně regulovaných zón obsluhovaných jednou vnitřní jednotkou.

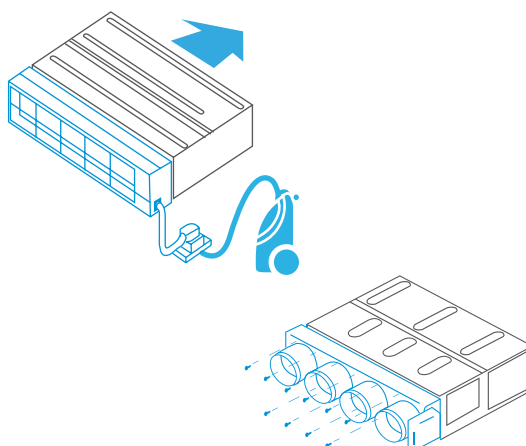

## ...parapetní jednotky?

Parapetní jednotky se snadno instalují v místnostech, ve kterých jde především o prostor. Jsou například ideální pro prostory v podkroví, kde jsou některé stěny nižší. Parapetní jednotky jsou vhodné pro vytápění, protože ohřátý vzduch proudí od spodní a horní strany jednotky, a vytváří tak vhodné proudění vzduchu. Ať se jedná o velkou nebo malou místnost, máme jednotky, které vytvoří klima, které vyžadujete. Naše parapetní jednotky mají menší rozměry než nízkoteplotní radiátory. Všechny jednotky mohou být ovládnány přes síť WLAN pomocí aplikace Daikin Online Controller.



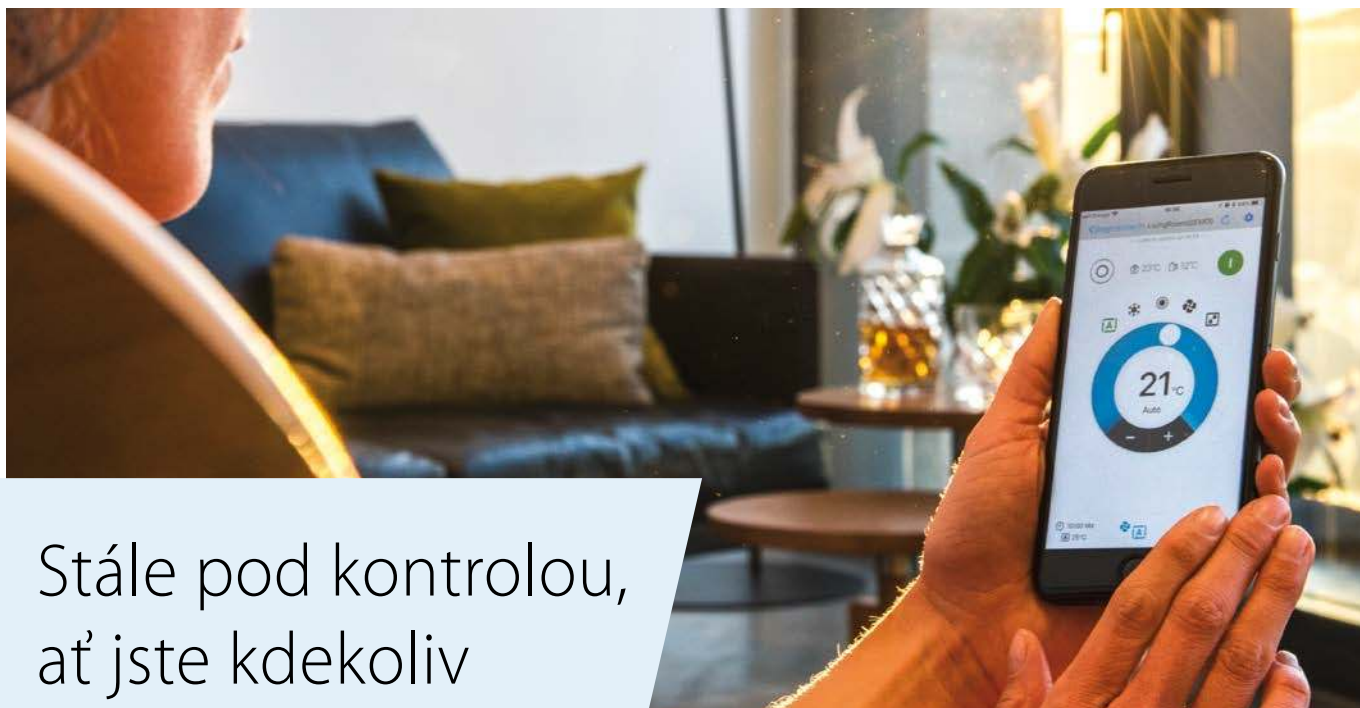

Stále pod kontrolou,  
ať jste kdekoliv



Aplikace Daikin Onecta může regulovat a sledovat stav vašeho systému (až 50 jednotek) a umožňuje vám:

**Sledovat:**

- Stav klimatizace nebo systému vytápění
- Prohlížet **grafy spotřeby energie**

**Regulovat:**

- **Provozní režim**, nastavení teploty, otáčky ventilátoru a výkonný režim, směr proudění vzduchu a filtraci (funkce streameru)
- Dálkově ovládejte svůj systém a teplou vodu
- **Řízení zón**: regulace **několika** jednotek současně (Split a Daikin Altherma pouze integrované dvě zóny)

**Plánovat:**

- Naplánujte nastavenou teplotu a provozní režim až na **6 změn denně po dobu 7 dnů**
- Aktivujte **režim dovolené**
- Zobrazení v intuitivním režimu
- Možnost integrace produktů a služeb 3. stran přes IFTTT
- Řízení spotřeby / omezení spotřeby (pouze u Splitů)

## Aplikace s intuitivním uspořádáním

**Ovládat**



Řízení provozního režimu, teploty, čištění vzduchu, otáček ventilátoru a směru proudění

**Plánovat**



Plánování nastavené teploty, provozního režimu a otáček ventilátoru

**Sledovat**



Monitorujte vaši spotřebu energie, nastavte plán pro dovolené

**Rozlišit**



Rozlište místnosti ve svém domě

# Evropské štítky spotřeby

## Značení pomáhá chytrému výběru

Aby mohli zákazníci srovnávat a rozhodovat se podle jednotných kritérií, jsou v Evropě zaváděny štítky spotřeby. V Evropě dříve používané štítky spotřeby pro klimatizace, které byly zavedeny v roce 1992, odvedly svou práci. V roce 2013 se v Evropě zavedlo značení štítkem celoroční účinnosti. Díky tomuto značení jsou koncoví uživatelé více poučení, protože celoroční účinnost

vypovídá o účinnosti klimatizace v průběhu celého roku. Na štítku spotřeby je několik klasifikací od A+++ do D reprezentovaných barevnými odstíny od tmavě zelené (energeticky nejefektivnější) po červenou (nejméně účinné). Informace na štítku zahrnují nejen hodnocení celoroční účinnosti pro vytápění (SCOP) a chlazení (SEER), ale také roční spotřebu energie a hladinu hluku.

### Podrobněji o štítku

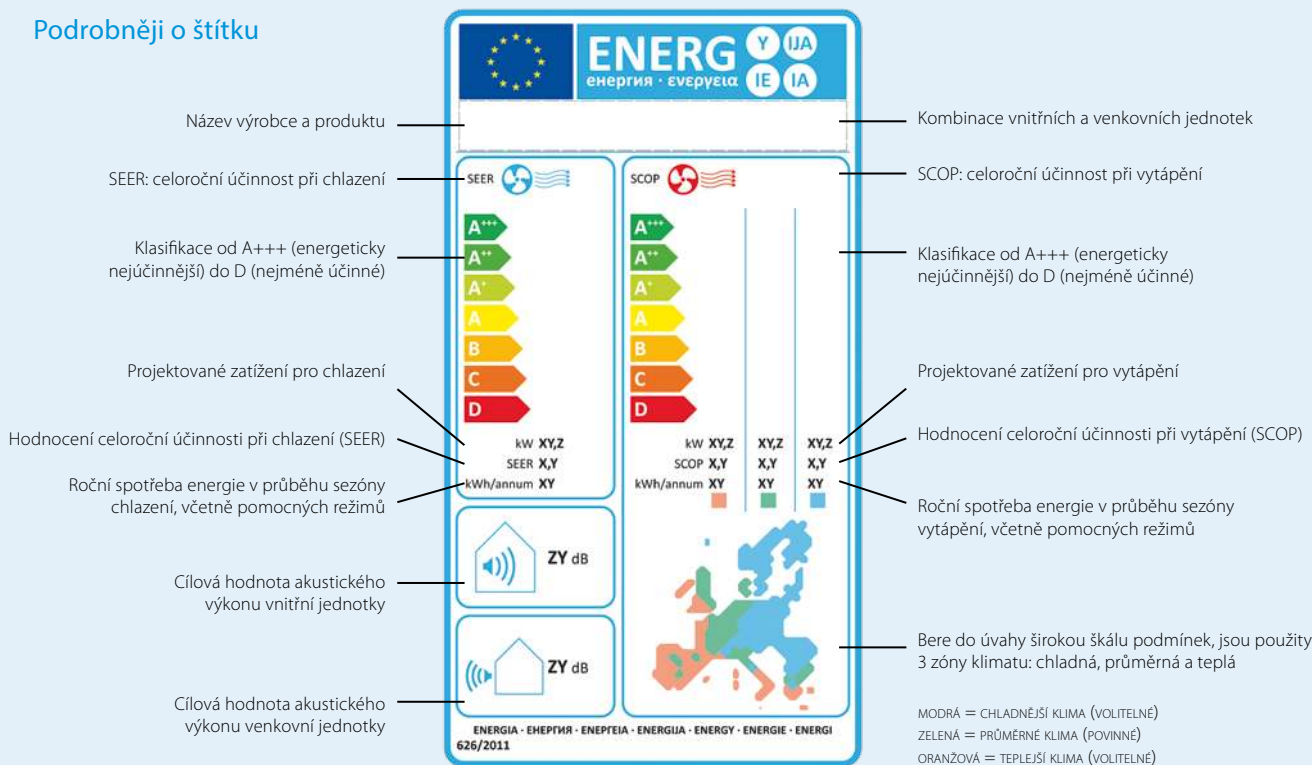

# 100 % Řada Bluevolution

## Myslíme na budoucnost

**R-32**

Od roku 2025 evropské předpisy upravující použití fluorovaných plynů F-gas nařizují použití chladiv s hodnotou GWP nižší než 750 pro všechny párové dělené klimatizační jednotky, které používají méně než 3 kg chladiva.

### 1. Nízký potenciál ovlivnění globálního oteplování

Společnost Daikin poprvé uvedla chladivo R-32 v roce 2012. Jeho **nízká hodnota GWP 675**, konkurenceschopná energetická účinnost, bezpečnost a nízká cena jej činí velmi atraktivním. Od roku 2016 společnost Daikin nabízí jedinečnou řadu párových a multi jednotek Bluevolution, které se opět staly etalonem pro rezidenční klimatizace.

### 2. Nejvyšší účinnost

Inteligentní a svěží design kombinuje **nejvyšší hodnoty energetické účinnosti s nejvyšším komfortem.**

### 3. Dávny přítel nedělá problémy

Používání chladiva R-32 není neprobádaná krajina, protože R-410A je směs 50 % R-32 a 50 % R-125. Dalšími výhodami použití jednosložkového chladiva R-32 je, že nedochází k problémům s frakcionací nebo únikem. Dále je výhodou snadnější doplňování a recyklace.

Použijte, jak se vám to líbí: Provozní tlaky jsou podobné jako u R-410A, možnost plnit kapalnou i plynou fází a dostupnost nástrojů vhodných pro R-32 i R-410A. Proto je rozhodování o řadě Daikin Bluevolution snadné.



# Co je nového v roce 2025

## Rozšíření Multi+

p. 24

Rozšíření řady Multi+

- až 4 vnitřní jednotky a 1 zásobník na vodu
- 2 velikosti zásobníku: 180 l a 230 l připojitelné k venkovní jednotce
- 5portová multi venkovní jednotka, dostupná ve velikostech 68 a 90

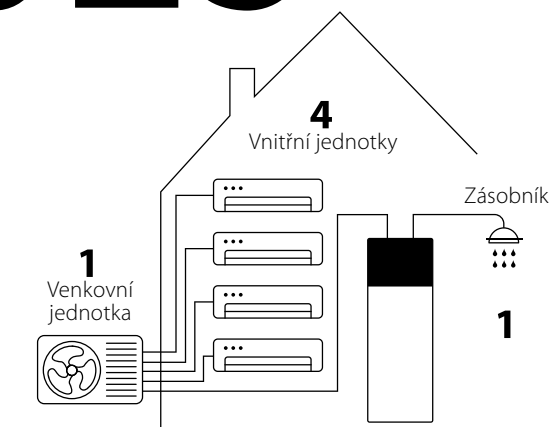

## Nástěnná jednotka Perfera

p. 16

### FTXM60-71A

- Nový design pro třídy 60 a 71 s integrovaným WLAN adaptérem
- DCS softwarový update



## Řada Sensira

p. 21

Sensira FTXF-F

- Standardní WLAN připojení pro všechny výkonnostní třídy

Sensira FTXC-E

- Nový design
- Standardní WLAN připojení pro všechny výkonnostní třídy



## Řada Nepura

p. 25

Perfera FTXTM-A

- Nový design s funkcí Komfort+
- DCS softwarový update

Comfora FTXTP-A

- WLAN integrované v PCB pro všechny výkonnostní třídy
- DCS softwarový update

Perfera FVXTM-B

- DCS softwarový update



# Služby Daikin

Za dokonalým pohodlím stojí více než jen nákup a instalace produktu. Je také nutné dosáhnout požadovaného komfortu po celý rok, energetické účinnosti, spolehlivosti a regulace. My, ve společnosti Daikin, nabízíme výběr služeb podpory a údržby, aby váš systém optimálně fungoval po celou dobu své životnosti.

## Optimální instalace s minimálními náklady

Pomocí našich služeb podpory dobře udržovaná instalace:

- ✓ vykazuje vyšší energetickou účinnost
- ✓ má delší životnost
- ✓ plní požadavky nejnovějších zákonů a předpisů

## Dodavatel a poskytovatel služeb

Od výběru správného řešení klimatizace po spuštění, monitorování a údržbu, společnost Daikin je připravena pomoci vám v každém kroku procesu.

## Co nabízíme

- ✓ **Provoz, údržba a opravy**
- ✓ **Inovace a optimalizace**  
Pro zlepšení výkonu a prodloužení životnosti vašeho systému jsme vyvinuli řadu inovací.
- ✓ **Služba Daikin uvedení do provozu**  
Od spuštění a odzkoušení po závěrečné doladění, technici servisních služeb Daikin jsou zde, aby vám nabídli pomoc v každém kroku procesu instalace. Naše efektivní a účinné postupy pomáhají všem montážním technikům, aby si klimatizační jednotky Daikin neustále udržovaly špičkovou výkonnost.
- ✓ **Podpora projektů a helpdesk Daikin**  
Ať již se jedná o správný výběr řešení pro vaši aplikaci nebo integraci systému HVAC-R do vašeho systému správy budovy, naši zkušení odborníci a technici jsou připraveni vám pomoci.
- ✓ **Záruka Daikin**  
Společnost Daikin poskytuje širokou a transparentní záruku. V některých specifických smlouvách kromě záruky výrobce na díly, můžete také získat záruku na práci.
- ✓ **Komponenty, kterým můžete důvěřovat**  
Všechny komponenty, které vyrábí společnost Daikin mají vysokou kvalitu. To znamená, že pokud je komponent vyměněn technikem firmy Daikin, můžete si být jisti, že si vaše instalace udrží špičkovou účinnost a výkon.



# Ururu Sarara

Nejlepší z nejlepších

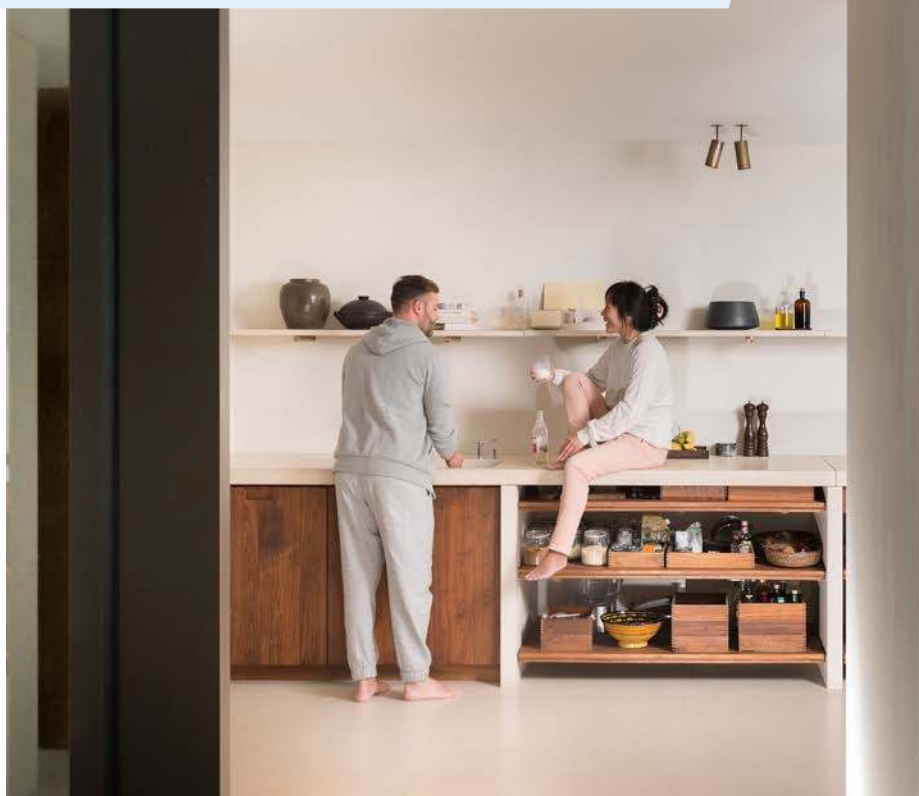

## Proč si vybrat nástěnnou jednotku Ururu Sarara?



reddot design award  
winner 2013



BLUEEVOLUTION



Jednotka Daikin Ururu Sarara uvádí novou úroveň chytrého ovládání klimatizace. Používá pět způsobů úpravy vzduchu, které dohromady tvoří dokonalé řešení komfortu. Navíc díky účinnému kompresoru a výměníku tepla má řada Ururu Sarara hodnocení SEER a SCOP A+++. Inovativní technologie a design Ururu Sarara byly v oceněny prestižní cenou Red Dot.

### 5 technologií úpravy vzduchu

- Vytápění a chlazení jednou jednotkou, celoroční komfort s nejlepším štítkem spotřeby
- V zimě funkce Ururu udržuje vlhkost vzduchu a udržuje pocit komfortu bez zbytečného vytápění
- V létě funkce Sarara odstraňuje přebytečnou vlhkost a udržuje stálou teplotu bez zbytečného chlazení
- Větrání, čerstvý vzduch i při zavřených oknech

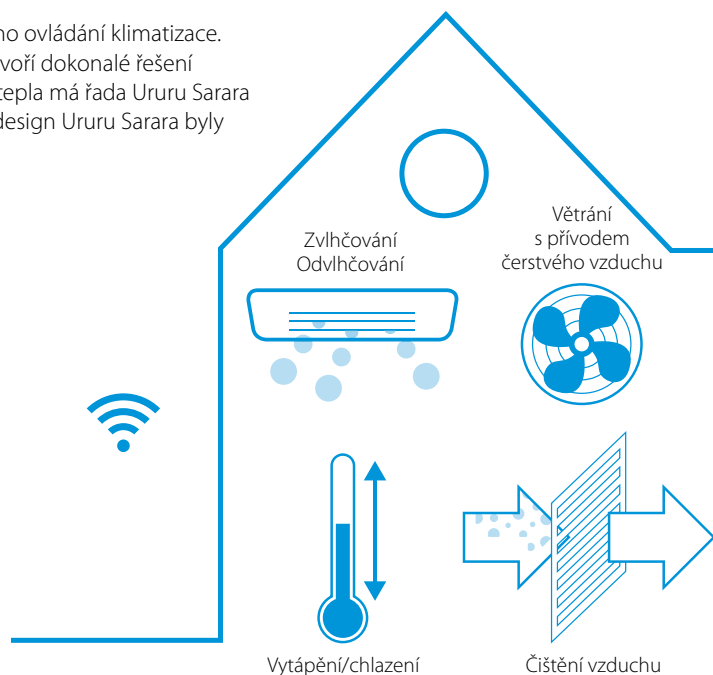



Na rozdíl od běžných klimatizací Ururu Sarara přivádí do místnosti čerstvý klimatizovaný vzduch. Ururu Sarara je vůbec prvním systémem tepelného čerpadla pro obytné budovy, který díky svému výkonnému větracímu výkonu  $30 \text{ m}^3/\text{h}$  dokáže naplnit místnost o rozloze více než  $26 \text{ m}^2$  čerstvým vzduchem za méně než dvě hodiny.

Flash Streamer\*: používá proud elektronů pro aktivaci chemických reakcí s částicemi ve vzduchu. Technologie Flash Streamer rozkládá alergeny, jako jsou pylly nebo plísňe, a odstraňuje nepříjemné pachy a poskytuje lepší, čistší vzduch.

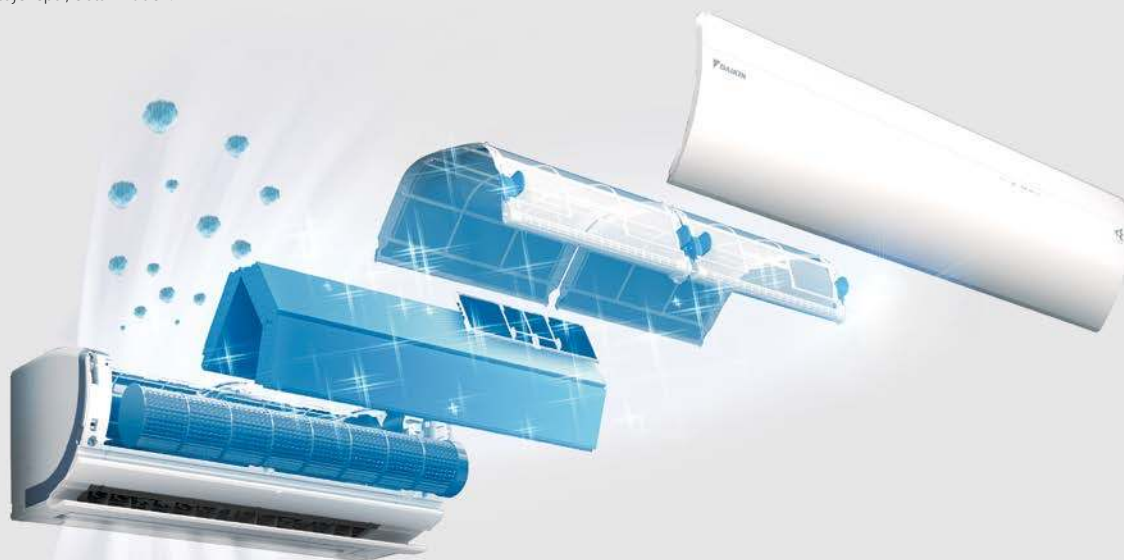

Deodorizační filtr s apatitem titanu rozkládá nepříjemné pachy, například z tabáku a domácích zvířat.

\* Technologie Flash Streamer není určena pro použití ve zdravotnictví.

# Emura

Minimalistická a účinná



## Proč si vybrat nástěnnou jednotku Emura?



Matně bílá



Stříbrná



Matně černá

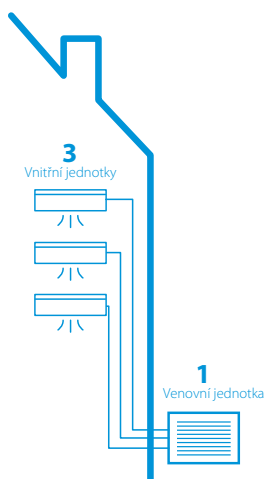

### Minimalistický design

Emura poskytuje celoroční komfort a zároveň skvěle zapadne díky svému designu do jakéhokoliv interiéru. Je dostupná ve třech barevných provedeních. Prohnutý přední panel dodává jednotce unikátní 3D tvar.

### Párová i multisplit instalace

Jednotku je možné využít k párové i multisplit instalaci, kde je možné připojit až 5 vnitřních jednotek. Navíc Daikin Emura disponuje možností připojení Multi+, které umožňuje připojení zásobníku na TV.

### Snadné ovládání

Dálkový ovladač s jednoduchým designem se silným zaměřením na funkčnost a jednoduchost. Jednotku je možné ovládat také pomocí uživatelsky přívětivé a intuitivní aplikace Onecta.



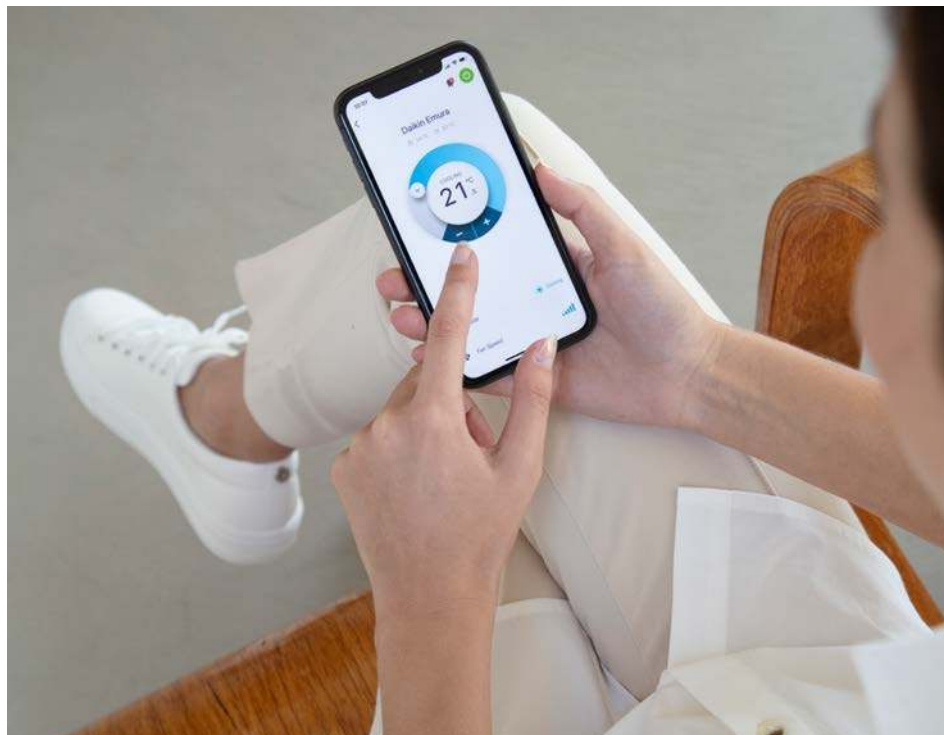

## Čištění vzduchu

S integrovanými čistícími filtry a technologií Flash Streamer Daikin Emura zachytává prachové částice, rozkládá alergeny a odstraňuje nepříjemné pachy, poskytuje tak lepší a čistší vzduch.



### Technologie Flash Streamer

Elektronovým výbojem spouští chemickou reakci, která ze vzduchu odbourává poletující částice jako jsou viry a bakterie.



### Titanový deodorizační filtr

Odstraňuje nepříjemné zápachy, například cigaretový kouř.



### Stříbrný filtr

Zachycuje alergeny, jako například prach pro zajištění přísunu čistého vzduchu.



### Vzduchový filtr

Odstraňuje prachové částice ze vzduchu.

**R-32** BLUEvolution



## Udržitelné řešení klimatizace

Daikin Emura kombinuje vynikající výkon se skvělou efektivitou pro vytvoření celoročního komfortu ve vnitřním prostředí. Díky technologii Bluevolution a vysoce efektivnímu kompresoru s chladivem R-32 šetří značnou část vašich nákladů na energii.

# Stylish

Spojení inovace s kreativitou



## Proč si vybrat nástěnnou jednotku Stylish?



Bílá FTXA-CW



Stříbrná FTXA-CS



Černá FTXA-CB

- Uživatelé si mohou vybrat **ze tří různých barev** (bílá, stříbrná a černá)
- **Zaoblené rohy vytváří** nerušivý a prostor šetřící design
- **Malé rozměry z ní činí nejkompaktnější jednotku na trhu**
- Čelní panel umožňuje použít různé textury a barvy, které zapadnou do každé místnosti
- Design s řadou ocenění: Jednotka Stylish získala ceny Red Dot, Good Design Award a iF za svůj inovativní vzhled a funkce



reddot award 2018  
winner



GOOD DESIGN  
AWARD 2017

## Coanda efekt

**Coanda efekt**, který se již používá také v jednotce Ururu Sarara, optimalizuje průtok vzduchu pro komfortní klima. Speciálně navržené lamely zajišťují cílenější proudění vzduchu, které umožňuje lepší distribuci teploty po celé místnosti.

Coanda efekt vytváří dva vzorce proudění vzduchu v závislosti na tom, zda je jednotka Stylish v režimu chlazení nebo vytápění. Nahoře je zobrazen Coanda efekt v režimu chlazení (proud vzduchu pod stropem) a níže je zobrazen Coanda efekt v režimu vytápění (svíslý proud vzduchu).

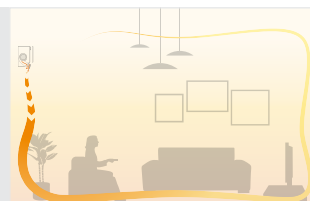
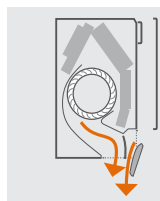
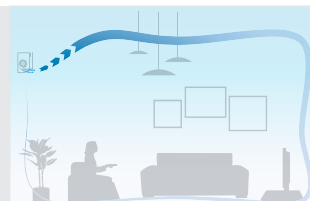
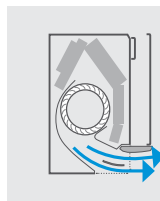



## Čistý vzduch bez prachu, pylů



Flash Streamer používá proud elektronů pro aktivaci chemických reakcí s částicemi ve vzduchu. Technologie Flash Streamer rozkládá alergeny, jako jsou pylly nebo plísňe, rozkládá formaldehydy, odstraňuje nepříjemné pachy a poskytuje lepší, čistší vzduch.

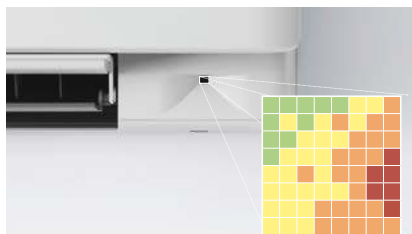

Inteligentní čidlo měří povrchovou teplotu v prostoru, který rozdělí na mřížku se 64 samostatnými čtverci.

## Inteligentní tepelné čidlo

Jednotka Stylish používá **inteligentní čidlo pro** zjištění povrchové teploty v prostoru a zajištění komfortní tepelné pohody.

Po stanovení aktuální teploty v místnosti pak čidlo Grid Eye rozdělí proud vzduchu rovnoměrně po celé místnosti a následně přejde do proudění směřujícího teplem nebo studeným vzduchem přesně do těch míst, kde je to zapotřebí.

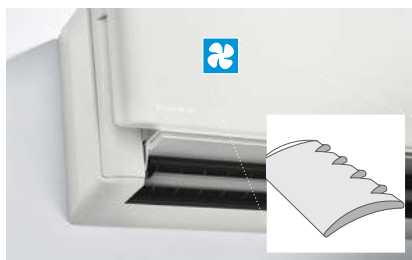

Rozptýlení a potlačení hluku jsou výsledkem speciální konstrukce ventilátoru.

## Tichý provoz

Jednotka Stylish používá **speciálně vyvinutý ventilátor**, který optimalizuje proudění vzduchu a zvyšuje tak energetickou účinnost při nízké hlučnosti.

Kvůli dosažení vyšší energetické účinnosti, společnost Daikin vyvinula ventilátor, který je účinný i v malých rozměrech jednotky Stylish. Ventilátor a výměník tepla dosahují špičkové energetické výkonnosti a při tom fungují při hladině hluku, kterou lidé neslyší.

## Aplikace Onecta

Jednotku Stylish můžete také regulovat ze svého chytrého telefonu. Stačí se připojit k Wi-Fi a stáhnout aplikaci Daikin Onecta a začít ovládat váš systém.

### Vaše výhody

- Přístup k několika funkcím pro ovládání vašeho systému
- Nastavte teplotu, provozní režim, čištění vzduchu a větrání s interaktivním termostatem.
- Vytvořte různé rozvrhy a provozní režimy
- Sledujte spotřebu energie
- Je kompatibilní s aplikací If This Then That (IFTTT)



# Perfera

Pro všechna roční období



## Proč si vybrat nástěnnou jednotku Perfera?

### Komfort+

Dvě klapky vytvářejí přesný úhel, který zužuje dráhu proudění vzduchu. Tím se zvýší rychlost proudění vzduchu a ten se dostane dále.

Díky systému dvojitých klapek je proud vzduchu „protlačován“ skrz klapky a získává větší rychlost, aby se mohl pohybovat směrem vzhůru (čímž se zamezí proudění studeného vzduchu přímo na osoby).



### 2 prostorové senzory detekce pohybu

#### Senzory detekce pohybu

Směr vzduchu: Senzory pohybu detekují, kde se nacházejí osoby v místnosti, aby od nich nasměroval vzduch. Po opuštění místnosti přejde jednotka do úsporného režimu.

#### Výsledek

Perfektní komfort a nízká spotřeba.





## Účinnost

Skvělé účinnosti lze dosáhnout dvěma způsoby:

**1. Párová aplikace:** Kombinací jedné vnitřní a jedné venkovní jednotky poskytuje Daikin nejvyšší úroveň účinnosti na trhu. S účinností až A+++ , ušetří vaše účty za energii a poskytne komfort po celý rok.

**2. Multi aplikace:** K jedné venkovní jednotce lze připojit až 5 vnitřních jednotek. **NOVINKA:** Pro určité kombinace Perfera s 3MXM52A(9) venkovní jednotkou je zajištěna energetická účinnost až **A+++ při chlazení a vytápění\***.

Venkovní jednotka	Vnitřní jednotka	Energetický štítek	
		Chlazení	Vytápění
3MXM52A(9)	C/FTXM-A		
	1.5 + 1.5 + 3.5	A+++	A+++
	1.5 + 2.0 + 3.5	A+++	A+++
	1.5 + 2.5 + 3.5	A+++	A+++
	2.0 + 2.0 + 3.5	A+++	A+++
	2.0 + 2.5 + 3.5	A+++	A+++
	2.5 + 2.5 + 3.5	A+++	A+++

## Čištění vzduchu

### Flash streamer/titanovo-apatitový deodorizační filtr

Flash streamer: Za použití výboje elektronů spouští chemické reakce a odstraňuje alergeny, jako jsou např. bakterie, které se vyskytují v ovzduší, pyl a plísňové alergeny a zajišťuje svěžejší a čistší vzduch.

FLASH STREAMER

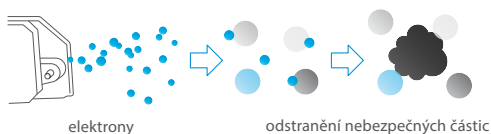

Titanový apatitový deodorizační filtr bojuje proti zápachu, jako je tabákový kouř a pachy domácích zvířat.

### Stříbrný filtr pro odstranění alergenů

Stříbrný filtr na odstraňování alergenů a čištění vzduchu zachycuje alergeny, jako je pyl, a zajišťuje tak stálý přísun čistého vzduchu.

### NOVINKA Statický filtr vzduchu:

Nový vzduchový filtr byl ošetřen aktivním prostředkem (Ionpure), aby zachytával, redukoval a odstraňoval bakterie a viry.

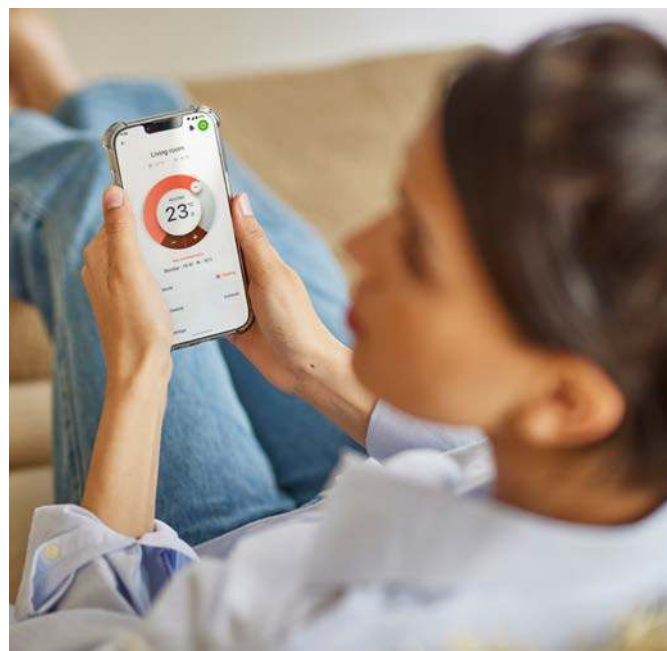

## Konektivita

### Aplikace Onecta

Ovládejte svůj systém hlasem a užívejte si maximální pohodlí. Pomocí Amazon Alexa nebo Google Assistant můžete ovládat hlavní funkce, například nastavení teploty, provozní režim, rychlost ventilátoru a mnoho dalšího!

### Hluk

Jednotka Perfera využívá speciálně navržený ventilátor, který optimalizuje proudění vzduchu v místnosti a zvyšuje tak energetickou účinnost, to vše při velmi nízké hlučnosti.

# Perfera

Parapetní jednotka vhodná pro vytápění



## Proč si vybrat parapetní jednotku Perfera?

Nový vzhled parapetní jednotky Perfera je funkční a stylový. Díky decentnímu designu a možnosti částečného zapuštění lehce zapadne do moderních interiérů. Díky výkonnému a velmi tichému provozu dosáhne snadno požadované teploty. Na pohodlí, které přináší nová jednotka Perfera si rychle zvyknete.

## Možnost připojení až do 5portového multisplitu.



### Duální proud vzduchu

Dvojité proudění vzduchu parapetní jednotky Perfera je skvělé pro vytváření ideální úrovně vytápění. Vzduch proudí nahoru i dolů a zajišťuje tak rovnoměrnou distribuci teplého vzduchu. Když je Perfera v režimu vytápění zůstanou vaše nohy v teple a teplota v celé místnosti se udrží na požadované úrovni.

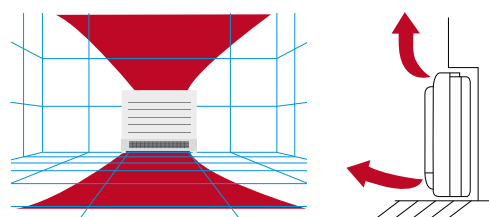

### Tichý provoz

Jednotka Perfera používá **speciálně vytvořený ventilátor**, který optimalizuje proudění vzduchu a zvyšuje tak energetickou účinnost při nízké hlučnosti. Ventilátor a výměník tepla dosahují špičkové energetické výkonnosti a přitom fungují téměř neslyšně



### Kvalita vzduchu

Flash Streamer: používá proud elektronů pro aktivaci chemických reakcí s částicemi ve vzduchu. Technologie Flash Streamer odstraňuje alergeny, jako jsou pyl nebo plísně, odstraňuje nepříjemné pachy a poskytuje lepší, čistší vzduch. Deodorizační filtr s apatitem titanu účinně potlačuje pachy, jako jsou tabákový kouř a pachy domácích mazlíčků.



při chlazení

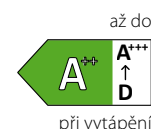

při vytápění

# Instalace

Perfera splyne s interiérem, ať už je vestavěná, nebo namontovaná na stěně.



## 3 unikátní funkce vytápění



### Funkce Heat Boost

Funkce Heat Boost rychle vytopí váš domov při zapnutí klimatizace. Nastavené teploty je dosaženo o 14 % rychleji než u běžné klimatizace (pouze párové aplikace).

\*Testovací podmínka Heat Plus: Vnitřní teplota 10 °C, nastavení R/C: 23 °C.



### Ohřev podlahy

Funkce ohřívání podlahy optimalizuje proudění distribucí teplého vzduchu ze spodní stany jednotky.



### Funkce Heat Plus

Funkce Heat Plus zajistí útulné teplo tím, že po dobu 30 minut simuluje sálavé teplo. Poté jsou opětovně aktivována předchozí nastavení.

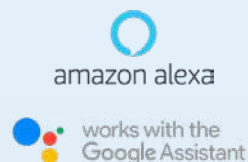
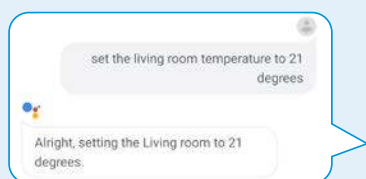

## Intuitivní online a hlasové ovládání

**NOVINKA** Ovládejte svůj systém hlasem a užívejte si maximální pohodlí. Pomocí Amazon Alexa nebo Google Assistant můžete ovládat hlavní funkce, například nastavení teploty, provozní režim, rychlost ventilátoru a mnoho dalšího!

# Comfora

Diskrétní nástěnná jednotka poskytující vysokou účinnost a komfort



## Proč si vybrat nástěnnou jednotku Comfora?

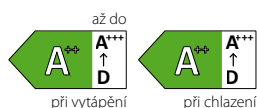

**BLUEVOLUTION**

**R-32**

### Účinnost

Výběr chladiva R-32 snižuje dopad na životní prostředí o 68 % v porovnání s chladivem R-410A a vede k nižší spotřebě energie díky vysoké energetické účinnosti. Hodnoty celoroční účinnosti při chlazení a vytápění až A++.

### Komfort

3D proudění vzduchu kombinuje automatické vislé a vodorovné natáčení, aby proud studeného/teplého vzduchu cirkuloval i do koutů velkých prostor.

### Až 5 vnitřních jednotek

Klimatizační jednotka Comfora nyní nabízí možnost připojení do 5portového multisplit řešení.



### Ovládání přes aplikaci

Online ovládání: ovládejte svou vnitřní jednotku z jakéhokoliv místa pomocí aplikace přes vaši místní síť nebo internet a mějte přehled o vaší spotřebě energie.



### Stříbrný filtr odstraňující alergeny a čistící vzduch

Filtr se stříbrnými částicemi odstraňuje alergeny a čistí vzduch: zachytává alergeny, jako jsou pyly a trus roztočů a poskytuje stálý přísun čerstvého vzduchu.



### Nízké hladiny hluku až pouhých 19 dBA

Velmi tichý provoz: provoz jednotky je sotva slyšitelný. Hladina akustického tlaku je pouhých 19 dBA.



# Sensira

Svěže nová



## Proč si vybrat nástěnnou jednotku Sensira?

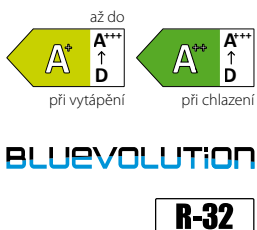

### Vysoká účinnost

Vytvoření čerstvého prostředí v domě není pouze záležitostí komfortu. Systémy Daikin šetří vaše peníze a také jsou šetrné k životnímu prostředí. Chladivo nové generace R-32 a optimalizované kompresory zajišťují, že jste neustále v komfortní zóně. Nízká spotřeba energie našimi produkty znamená nižší náklady na energie a dosažení nejvyšších úrovní energetické účinnosti.

### Hluk

Nízký akustický tlak až 20 dBA. Nová jednotka FTXF-E v noci, když spíte, funguje téměř neslyšně.

### **NOVINKA** Možnost připojení k multisplitu

Nově je možné klimatizační jednotku Sensira CTXF-F instalovat v kombinaci multisplit (MXF) a připojit až 3 vnitřní jednotky.

### Ovládání přes aplikaci

#### Stále pod kontrolou, ať jste kdekoliv

Aplikace Daikin Onecta může regulovat a sledovat stav vaší klimatizace a umožňuje vám:



#### Sledovat

- Stav klimatizace
- Prohlížet grafy spotřeby energie

#### Ovládat

- Provozní režim, nastavení teploty, otáčky ventilátoru a výkonný režim, směr proudění vzduchu a filtraci (funkce streameru)
- Ovládat svůj systém na dálku

#### Plánovat

- Naplánujte nastavenou teplotu a provozní režim až na 6 změn denně po dobu 7 dnů
- Aktivujte režim dovolené
- Zobrazení v intuitivním režimu
- Regulace spotřeby / omezení výkonu

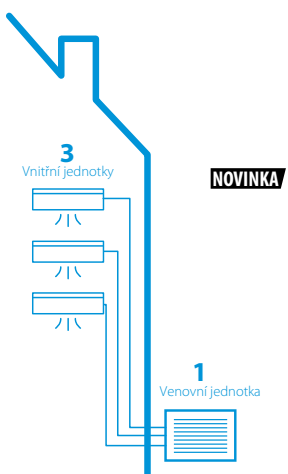

# Kanálová jednotka

Kompaktní jednotka do podhledu, vysoká pouze 200 mm



- Neviditelná jednotka diskrétně ukrytá do podhledu: viditelné jsou pouze mřížky sání a výdechu
- Lepší kvalita vzduchu v místnosti, vysoká účinnost a nižší náklady na údržbu, protože prach může být snadno odstraněn vysavačem (doplňková samočisticí sada)
- Malé rozměry, lze ji snadno namontovat do nízkého volného prostoru v podhledu o výšce pouze 240 mm
- Online ovládání (volitelně): ovládejte vaši vnitřní jednotku z jakéhokoliv místa pomocí aplikace přes vaši místní síť nebo internet a mějte přehled o vaší spotřebě energie
- Nízká spotřeba energie díky stejnosměrným motorům ventilátorů

## Automatické čištění filtru – volitelné

Čištění filtru se provádí automaticky v čase nastaveném přes dálkové ovládání. Prach se shromažďuje do zásobníku integrovaného v jednotce.

Když je zásobník plný prachu, prach se snadno odstraní vysavačem bez nutnosti otevření jednotky.

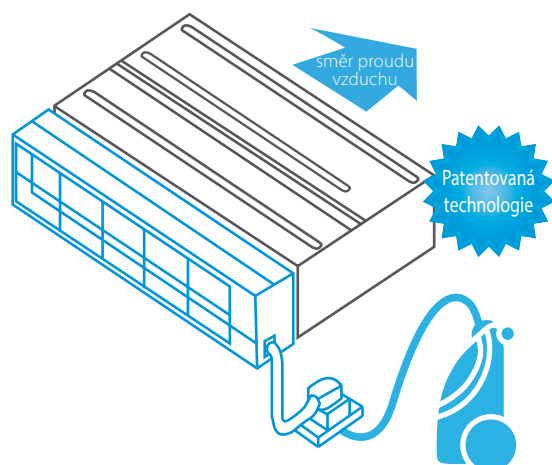

## Více zón: obsluha více místností jednou vnitřní jednotkou

Sada pro více zón zvyšuje flexibilitu aplikací systémů Split, Sky Air a VRV a umožňuje vytvořit několik samostatně regulovaných zón obsluhovaných jednou vnitřní jednotkou.

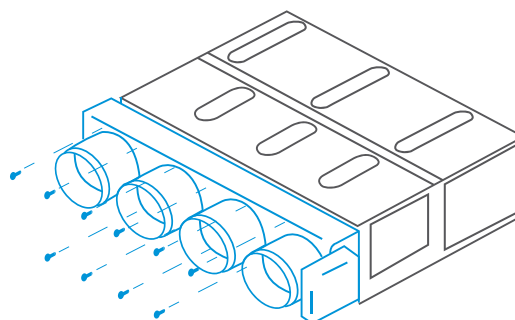

Řešení „plug and play“

# Multisplit



## Méně je více – prostě zvyšte váš komfort!

Multisplit systém Daikin nabízí nečekané možnosti vytvoření komfortního a útulného domova. Toto řešení omezuje dopad na životní prostředí a není nákladné.

Méně prostoru pro montáž,  
méně nápadné, méně hlučné

- **Úspora prostoru:** Podstatně omezuje prostor potřebný pro umístění více jednotek na vaší fasádě
- **Méně nápadné:** Užijte si vaše hezké prostředí. Nalézt pouze jedno místo pro schování je mnohem snazší.
- **Méně hluku:** Pouze jedna běžící jednotka je mnohem tišší, než když běží dvě nebo více jednotek.

Snadnější instalace, zapojení, méně  
potrubí a snadnější údržba

- **Úspora na vybavení pro upevnění:** Kdykoliv chcete upevnit venkovní jednotku, pro každou venkovní jednotku musíte mít vybavení pro bezpečné upevnění a bezchybnou funkci
- **Úspora času:** Fyzická instalace, zapojení, montáž potrubí pro odvod kondenzátu a první nastavení je pro jeden systém snadnější a rychlejší
- Pokud používáte pouze jednu venkovní jednotku místo dvou nebo více, statistická pravděpodobnost **možné technické závady se snižuje** s každou jednotkou, kterou nebudete potřebovat.

Nižší spotřeba energie, vysoká účinnost

- **Nižší spotřeba energie:** Naše velké kompresory mohou fungovat účinněji než několik menších dohromady se stejným výkonem. Také se šetří významná část energie díky pohotovostnímu režimu

Větší flexibilita: Připojení až  
5 vnitřních jednotek různého typu

Je mnoho možností, jak zajistit komfort výhodami řešení Multisplit.

Split nebo multisplit  
– přímé porovnání systémů

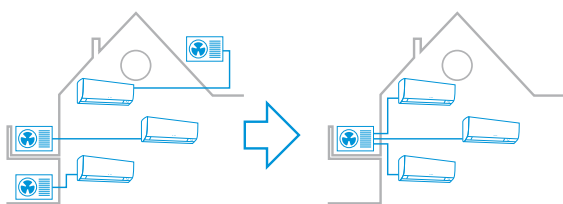

Tradiční párové dělení pro  
chlazení tří místností

Řešení stejné situace s použí-  
tím jedné multisplit venkovní  
jednotky

- K jedné venkovní jednotce je možné připojit **až 5 vnitřních jednotek**
- Každá jednotlivá vnitřní jednotka může být **řízena samostatně**
- Vyberte si z **rozsáhlé škály** typů připojitelných vnitřních jednotek z našich řad Split a Sky Air
- Použijte vnitřní jednotky s nízkým výkonem **určené pro malé místnosti**, které mohou být připojeny pouze k systému Multisplit.
- Plánujete pořídit později **další vnitřní jednotku?** Prostě se rozhodněte dnes pro venkovní jednotku s vyšším výkonem a další vnitřní jednotku připojte později

# Multi+

Jediný systém pro teplou vodu a klimatizaci

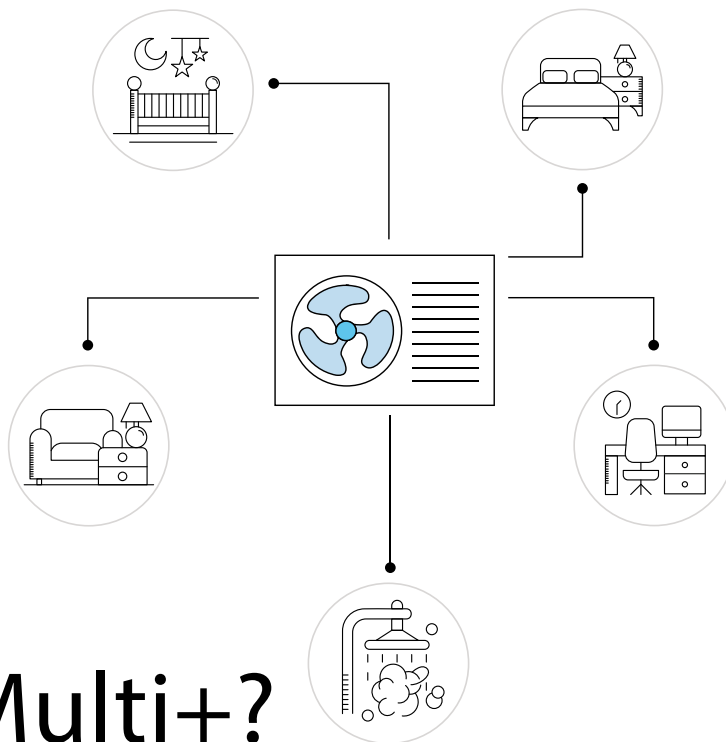

## Proč si vybrat Multi+?

Zvažujete náhradu stávajícího systému vytápění elektrickými topnými tělesy?

K venkovní jednotce Multi+ můžete připojit zásobník teplé vody a až 4 vnitřní jednotky. Výměna zastaralého a energeticky náročného systému ohřevu vody je nyní snadná!

### 1 | Flexibilita

- Připojte až 4 vnitřní jednotky a zásobník pro ohřev vody (90l až 230l).
- Vyberte si z nejlepších nabídek vnitřních jednotek.
- Můžete připojit až čtyři různé vnitřní jednotky pro chlazení nebo vytápění vašich místností.

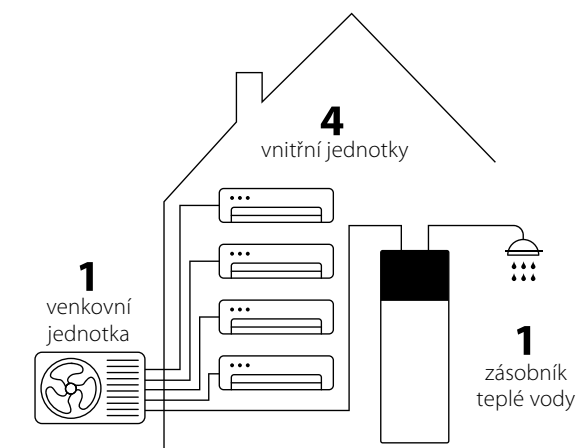

### 2 | Účinnost

- Výměna starého klimatizačního systému a elektrického zásobníku teplé vody za Multi+ představuje dobrou návratnost investice.



při chlazení

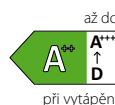

při vytápění



Ohřevu vody

### 3 | Pohodlí

**Užívejte si vysokého komfortu a nízkých nákladů**

Vychutnejte si příjemnou teplotu v až ve čtyřech místnostech kdykoli po celý rok. Společnost Daikin nabízí celou řadu tepelných čerpadel s nejlepšími funkcemi v oblasti komfortu a kvality vzduchu. Zásobník teplé vody je k dispozici ve čtyřech velikostech a dokonale se hodí k venkovní jednotce Multi+. Dva různé provozní režimy se přesně přizpůsobí vašim potřebám.

Uživatelsky přívětivé ovládání vám umožní nakonfigurovat celý systém přesně podle vašich představ. Aplikace Onecta umožňuje plánování, ovládání a monitorování každé vnitřní jednotky a zásobníku teplé vody - také prostřednictvím hlasového ovládání.



#### **NOVINKA** Optimalizace zásobníku pomocí fotovoltaických panelů

Díky HomeHub je možná optimalizovat ohřev teplé vody pomocí fotovoltaických panelů. Například, s příslušenstvím EKRHH se zapne elektrický ohřívač nádrže, pokud je přetok vyšší než 1,5 kW. Během slunečných dnů tak bude vždy k dispozici teplá voda, zatímco dům bude ochlazen.

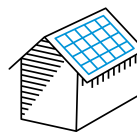

# nepura

Optimalizováno pro vytápění



## Užívejte si dokonalý komfort za jakéhokoliv počasí

### Spolehlivé vytápění za jakéhokoliv počasí

#### Dokonce i když venku mrzne

Nepura je navržena tak, že spolehlivě vytápí i za nejchladnějšího počasí.

Abychom zajistili bezproblémový provoz vašeho systému vytápění, i v teplotách do  $-30\text{ }^{\circ}\text{C}$ , jednotky Daikin z řady Nepura nabízí zdokonalené funkce.

#### Toho je dosaženo díky:

- Kompaktní vyhřívané spodní vaně s jedním otvorem pro kondenzát, což usnadňuje jeho odtok a také manipulaci s jednotkou.
- Ohřev spodní vany je aktivován pouze v případě potřeby.
- Svorkám pro připojení topného kabelu pro vyhřívání odtokové hadice kondenzátu.

#### Přizpůsobení se počasí

Tepelné čerpadlo Nepura se automaticky reguluje, když se venku ochladí, čímž udržuje stálou teplotu v interiéru.

Funkce se aktivuje při teplotách nižších než  $7\text{ }^{\circ}\text{C}$  a umožňuje 4 různé úrovně intenzity kompenzace.

[K dispozici u nástěnné jednotky Perfera FTXTM.](#)



## Coanda efekt

Coanda efekt optimalizuje proudění vzduchu pro komfortní klima. Použití speciálních klapek umožňuje lepší řízení proudění vzduchu a lepší distribuci teploty v celé místnosti (dostupné pro vytápění a chlazení pro jednotku Stylish a Emura).

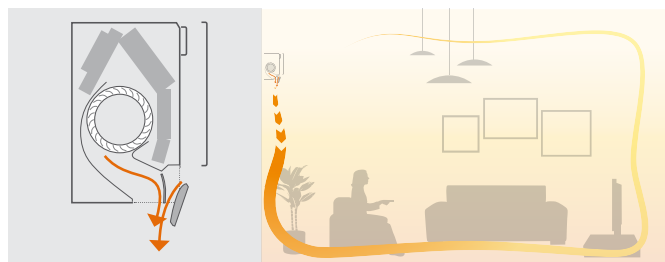

## Tichý provoz

Jednotka Stylish používá **speciálně vytvořený ventilátor**, který optimalizuje proudění vzduchu a zvyšuje tak energetickou účinnost při nízké hlučnosti. Rozptýlení a potlačení hluku jsou výsledkem speciální konstrukce ventilátoru.



## Duální průtok vzduchu

Naše volně stojící jednotka FVXTM je ideální pro komfortní vytápění díky používání duálního průtoku vzduchu. Široké pokrytí průtokem vzduchu směrem nahoru a dolů umožňuje rovnoměrnou distribuci vzduchu.



Při vytápění máte nohy v teple a teplota v místnosti je rovnoměrně rozložena. Je zajištěn maximální komfort.



## Inteligentní tepelné čidlo

Jednotka Stylish používá inteligentní tepelné čidlo pro rozpoznání teploty povrchu v místnosti a vytváří komfortnější klima. Po stanovení aktuální teploty v místnosti pak čidlo Grid Eye rozdělí proud vzduchu rovnoměrně po celé místnosti a následně přejde do proudění směřujícího teplý nebo studený vzduch přesně do těch míst, kde je to zapotřebí.

## Krbový scénář

Stylish, Emura a nástěnná Perfera jsou flexibilní a snadno se přizpůsobí jakékoliv místnosti, včetně prostor, které obsahují další zdroje tepla, jako je například krb.

- › Když teplota v místnosti dosáhne hodnoty nastavené uživatelem, automaticky se spustí funkce KRBOVÉ LOGIKY (je-li aktivována).
- › Jednotka pomocí svého ventilátoru bude distribuovat teplý vzduch z externího zdroje tepla do celé místnosti.
- › Otáčky ventilátoru a intenzita distribuce bude záviset na rozdílu teploty nastavené uživatelem a skutečnou teplotou v místnosti (v případě velkého rozdílu mezi těmito teplotami, bude distribuce vzduchu intenzivnější)

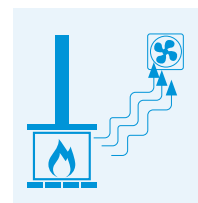

Naměřená teplota v místnosti  $\geq$  nastavená teplota = ventilátor se nastaví podle  $\Delta T$

# Optimalizováno

Navrženo pro život: Řešení i pro ty nejchladnější oblasti pro vytápění





- Široký sortiment připojitelných vnitřních jednotek (nástěnných, stojících na podlaze) se zaručeným topným výkonem do venkovní teploty -30 °C
- Jedinečná technologie volně zavěšeného výměníku: Odmrazovací cyklus je zlepšen, což vede k nižším provozním nákladům a netvoří se nánosy ledu.

Úplná kontrola nad vnitřním klimatem pro většinu lidí znamená možnost volit požadovanou teplotu pro každý prostor v domě a udržovat teplotu bez ohledu na venkovní teplotu – i když klesne na -30 °C. V domácím prostředí to znamená, že celoroční komfort vyžaduje vytápění, chlazení a vysokou kvalitu vzduchu.

Pro nejchladnější oblasti byly venkovní jednotky tohoto tepelného čerpadla ve společnosti Daikin konstrukčně přepracovány tak, aby odolaly extrémním povětrnostním podmínkám s vynikajícím hodnocením energetické účinnosti. Naše vnitřní jednotky získaly prestižní ocenění za design pro své téměř ikonické provedení, které ladí s jakýmkoli ozdobným prvkem.

Vnitřní jednotky byly konstrukčně přepracovány tak, aby za provozu byly téměř neslyšitelné a rozdělovaly vyčištěný vzduch způsobem, který nevytváří nepříjemné vzduchové proudy.

## BLUEVOLUTION

Typ	Model	Název výrobku		25	30	35	40
Nástěnné provedení	<b>Emura:</b> Design, který hovoří sám za sebe a to i při okolních teplotách až do -30°C	FTXJ-AW/B 	Energetický štítek		A <sup>+++</sup> (pouze pár)		
			Výkon při vytápění při -15°C		4,8 kW		
			Příkon při vytápění při -15°C		2,52 kW		
	<b>Stylish:</b> Kde se setkává inovace tvořivost, a to i při okolních teplotách až do -30 °C	FTXTA-CW/B 	Energetický štítek		A <sup>+++</sup> (pouze pár)		
			Výkon při vytápění při -15°C		4,8 kW		
			Příkon při vytápění při -15°C		2,52 kW		
	<b>Perfera:</b> Diskrétní, moderní design pro optimální účinnost a komfort díky 2 zónovému snímači pohybu	FTXTM-A 	Energetický štítek		A <sup>+++</sup> (pouze pár)		A <sup>+++</sup> (pouze pár)
			Výkon při vytápění při -15°C		4,8 kW		5,4 kW
			Příkon při vytápění při -15°C		2,54 kW		2,41 kW
	<b>Comfora:</b> Nástěnná jednotka poskytující vysokou účinnost a komfort, zatímco snižuje vliv na životní prostředí.	FTXTP-A 	Energetický štítek	A <sup>+++</sup> (pouze pár)		A <sup>+++</sup> (pouze pár)	
			Výkon při vytápění při -15°C		4,2 kW		4,4 kW
			Příkon při vytápění při -15°C		1,99 kW		2,19 kW
Parapetní jednotka	<b>Parapetní jednotka</b> pro optimální topný komfort díky duálnímu proudění vzduchu	FVXTM-A 	Energetický štítek		A <sup>+++</sup> (pouze pár)		
			Výkon při vytápění při -15°C		4,3 kW		
			Příkon při vytápění při -15°C		2,25 kW		

## Online ovládání

Vnitřní jednotka	Wi-Fi adaptéry			
	BRP069B42	BRP069B45	BRP069C47	BRP069C81
Ururu Sarara FTXZ	•			
Daikin Emura FTXJ		Wi-Fi adaptér namontován z výroby		
Stylish FTXA		Wi-Fi adaptér namontován z výroby		
Perfera W FTXM		Wi-Fi adaptér namontován z výroby		
Perfera F FVXM		Wi-Fi adaptér namontován z výroby		
Comfora FTXP		Wi-Fi adaptér namontován z výroby nebo již v jednotce		
Sensira FTXF-F, CTXF-F		Wi-Fi adaptér namontován z výroby nebo již v jednotce		
Sensira FTXC-E		Wi-Fi adaptér namontován z výroby nebo již v jednotce		
FDXM		Wi-Fi adaptér namontován z výroby nebo již v jednotce		
Nepura Daikin Emura FTXTJ		Wi-Fi adaptér namontován z výroby		
Nepura Stylish FTXTA		Wi-Fi adaptér namontován z výroby		
Nepura Perfera W FTXTM		Wi-Fi adaptér namontován z výroby		
Nepura Perfera F FVXTM		Wi-Fi adaptér namontován z výroby		
Nepura Comfora FTXTP		Již v jednotce		

# Přehled vlastností a funkcí

		Ururu Sarara	Daikin Emura	Stylish	Perfera W	Standardní řada Perfera F	Comfora	Sensira FTXF	Sensira FTXC	Sensira CTFX	FDXM-F9	Daikin Emura	Stylish	Řada Nepura Perfera W	Perfera F	Comfora	
Účinnost	 <b>Ekonomický režim</b> Úspora energie a nákladů pokud jiné spotřebiče vyžadují velký výkon, tento režim optimalizuje spotřebu bez snížení účinnosti.	•	•	•	•	•	•	•		•		•	•	•	•	•	
	 <b>Senzor pohybu</b> Detekce pohybu probíhá ve 2, nebo 3 směrech s závislostí na typu jednotky. Pokud není v místnosti rozpoznána osoba, tak se jednotka automaticky přepne do úsporného režimu.		•			•									•		
	 <b>Úspora během pohotovostního režimu</b> Spotřeba energie se v pohotovostním režimu sníží přibližně o 80 %.	•	•	•	•	•	•	•	•	•	•		•	•	•	•	•
	 <b>Režim nočního nastavení</b>		•	•	•	•	•						•	•	•	•	•
	 <b>Samočisticí filtr</b> Automatické čištění filtru zaručuje, že se na filtru jednotky nehromadí prach a klesá tak potřeba údržby.	•										• <sup>(1)</sup>					
Provoz	 <b>Komfortní režim</b> Zaručuje provoz bez průvanu tím, že zabraňuje proudění teplého nebo studeného vzduchu přímo na osoby.	•	•	•	•	•	•	•		•		•	•	•	•	•	
	 <b>Výkonný režim</b> Pokud je teplota v místnosti příliš vysoká/nízká, lze ji zchladit/rychle ohřát. Po vypnutí režimu Powerful se jednotka vrátí do přednastaveného režimu.	•	•	•	•	•	•	•	•	•	•		•	•	•	•	•
	 <b>Hlučnost na úrovni šepotu</b>	•	•	•	•	•	•										
	 <b>Prakticky neslyšitelné</b>		•	•	•	•	•						•	•	•	•	
	 <b>Tichý provoz vnitřní jednotky</b> Provoz vnitřní jednotky lze snížit o 3 dB (A).	•	•	•	•	•	•	•			•		•	•	•	•	•
	 <b>Pohodlný režim spánku</b> Automaticky upravuje teplotu podle ideálního nastavení pro noc nebo spánek.	•								•							
	 <b>Tichý provoz venkovní jednotky</b> Provoz venkovní jednotky lze snížit o 3 dB (A).	•	•	•	•	•	•						•	•	•	•	•
	 <b>Logika krbu</b> Při instalaci v blízkosti topného zařízení (např. krbu nebo trouby) kdy je dosaženo nastavené teploty, ventilátor běží dál, aby dosáhl rovnoměrné teploty v celém domě.												•	•	•		
	 <b>Heat boost</b> Nastavené teploty se dosáhne o 14 % rychleji než u běžného vzduchového ventilátoru a místnost se tak v případě potřeby rychleji vyhřeje.		•		•	•							•	•	•	•	
	 <b>Heat plus</b> Sálavé teplo z horní části jednotky se šíří po dobu 30 minut před návratem k předchozímu nastavení.					•										•	
	 <b>Podlahové vytápění</b> Teplý vzduch se roznáší ze spodní části jednotky a ohřívá tak podlahu v celé místnosti.					•										•	
	Čištění vzduchu	 <b>Flash Streamer<sup>(2)</sup></b> Patentovaná technologie čištění vzduchu společnosti Daikin zachycuje viry, alergeny (například pylové a plísňové alergeny) a obtěžující látky ze vzduchu a rozkládá je.	•	•	•	•	•	•					•	•	•	•	•
 <b>Titan-apatitový deodorizační filtr</b> Rozkládá a čistí vzduch v místnosti od obtěžujících pachů.		•	•	•	•	•	•		•				•	•	•	•	•
 <b>Stříbrný filtr pro odstraňování alergenů a čištění vzduchu</b> Bezproblémově zachycuje a zneškodňuje vzduch v místnosti alergenů, jako je pyl a roztoci z 99 %.			•	•	•	•	•						•	•	•		
 <b>Statický filtr</b> Nový statický vzduchový filtr je ošetřen aktivní látkou pro záchyt bakterií a virů.				•	•												
 <b>Vzduchový filtr</b> Bezproblémově odstraňuje částice přenášené vzduchem, čímž zajišťuje, že vzduch v místnosti je čistý.		•	•			•	•	•	•	•	•	•	•	•	•	•	•

		Ururu Sarara	Daikin Emura	Stylish	Perfera W	Standardní řada			Sensira FTXF	Sensira FTXC	Sensira CTFX	FDXM-F9	Daikin Emura	Stylish	Řada Nepura		
		Ururu Sarara	Daikin Emura	Stylish	Perfera W	Perfera F	Comfora	Sensira FTXF	Sensira FTXC	Sensira CTFX	FDXM-F9	Daikin Emura	Stylish	Perfera W	Perfera F	Comfora	
Průtok vzduchu	<b>3D proudění vzduchu</b> Kombinace vertikálního a horizontálního automatického kývání klapek pro cirkulaci vzduchu odvádí proud teplého nebo chladného vzduchu do rohů místnosti.	•	•	•	•		•					•	•	•		•	
	<b>Stupně otáček ventilátoru</b>	6	5	5	5	5	5	5	5	5	3	5	5	5	5	5	
	<b>Inteligentní tepelný senzor</b> Senzor, který pracuje společně s Coanda efektem, snímá místnost a teplotu vzduchu a dává jednotce signál, aby buď nasměrovala proudění vzduchu směrem od osob, nebo směřuje proudění vzduchu na nerovnoměrný pohyb osob.			•	•								•	•			
	<b>Coanda efekt</b> Speciálně navržené klapky jsou k dispozici jak pro vytápění, tak pro chlazení. Soustředí a optimalizují proudění vzduchu, aby byl zajištěn maximální dosah i ve větších místnostech	• (pouze chlazení)	• (chlazení a vytápění)	• (chlazení a vytápění)									• (chlazení a vytápění)	• (chlazení a vytápění)			
	<b>Automatický vertikální výkyv</b>	•	•	•	•	•	•	•	•	•	•		•	•	•	•	•
	<b>Automatický horizontální výkyv</b>	•	•	•	•	•	•	•	•	•	•		•	•	•	•	•
Regulace vlhkosti	<b>Ururu - zvlhčování</b> Speciálně navržený modul ve venkovní jednotce bezproblémově zvlhčuje čerstvý vzduch přiváděný do místnosti, čímž zvyšuje hladinu vlhkosti v místnosti.	•															
	<b>Sarara - odvlhčování</b> Jedinečný dvojitý výměník tepla ve vnitřní jednotce nejprve ochladí vzduch procházející skrz něj, aby došlo ke kondenzaci a odstranění vlhkosti, poté ho ohřívá zpět během, což vede k odvlhčování vzduchu bez pocitu průvanu, což je ideální pro letní období.	•															
	<b>Vysoušecí program</b> Snižuje úroveň vlhkosti v místnosti, aniž by ovlivňoval její teplotu.		•	•	•	•	•	•	•	•	•	•	•	•	•	•	•
Ovládání a plánování	<b>WiFi připojení / Onecta</b> Řízení provozu prostřednictvím aplikace Onecta včetně hlasového ovládání prostřednictvím Google Assistant a Amazon Alexa.	•*	•	•	•	•	•	•	•	•	•*	•	•	•	•	•	
	<b>Týdenní časovač</b> Časovač lze nastavit tak, aby zahájil provoz kdykoli na denní nebo týdenní bázi.		•	•	•	•	•	•	•	•	•	•	•	•	•	•	•
	<b>24hodinový časovač</b> Časovač lze nastavit tak, aby začal chladit/ohřívát kdykoli během 24 hodin.	•			•	•	•	•	•	•	•	•			•	•	•
	<b>Centralizovaný dálkový ovladač</b>	•	•	•	•	•	•	•	•	•	•	•	•	•	•	•	•
	<b>Možnost více zón</b>											•					
Další funkce	<b>Vlastní diagnostika</b>	•	•	•	•	•	•	•	•	•	•	•	•	•	•	•	
	<b>Multisplitové zapojení</b> K dispozici pro multi aplikace.		•	•	•	•	•	•			•	•					
	<b>-30°</b> Spolehlivý provoz až do -30 °C Pro regiony s chladnými zimními podmínkami je zajištěn bezproblémový provoz až do -30 °C.												•	•	•	•	•
	<b>Modbus, KNX a DIII-Net</b> Dostupné příslušenství pro připojení přes protokoly Modbus, KNX a DII-Net	•	•	•	•	•	•	•	•	•	•	•	•	•	•	•	•
	<b>Daikin Cloud Service</b> Vzdálené sledování jednotky		•	•	•	•	•	•	•	•	•	•	•	•	•	•	•

(1) K dispozici jako volitelné příslušenství; (2) Technologie Flash Streamer není určena pro lékařské účely; (3) DCS je k dispozici pouze pro FTXP20-50N9.

# Proč si vybrat čističky vzduchu Daikin?



Dýchání čistého vzduchu se správnou vlhkostí je jednou z radostí života a také přínosem pro naše zdraví.

Na kvalitu vzduchu v okolním prostředí má vliv řada okolních faktorů, které nemůžeme ovlivnit. Vzduch v interiéru, který obýváme, však můžeme podstatně zlepšit pomocí kvalitní čističky vzduchu. Čističky vzduchu Daikin spolehlivě a účinně

odstraňují částice prachu a pylu ze vzduchu a podporují vaše zdraví odfiltrováním vzdušných virů a bakterií. Stejně jako všechny produkty Daikin vynikají spolehlivostí a také energetickou účinností.

## Tři kroky na cestě k rozkladu škodlivých látek

1

### Výkonné nasávání

Nasává vzduch ze širokého prostoru ve 3 směrech.



2

### Efektivní zachytávání škodlivin

Účinně zachytává prach a škodliviny pomocí elektrostatického HEPA filtru.



3

### Rozklad

Pomocí technologie Daikin Streamer rozkládá oxysličením škodlivé látky zachycené na filtru.



Nulové náklady na  
údržbu minimálně  
**10 let**

Prvních 10 let po zakoupení jednotky není nutná výměna filtrů, takže nevznikají další výdaje za pravidelné výměny filtrů.



Jedna z **nejtišších**  
řad čističek vzduchu  
na evropském trhu

Naše čističky vzduchu mají během **tichého režimu** hlučnost na úrovni šepotu (hladina akustického tlaku: 19 dBA), takže čistí vzduch, aniž byste si toho všimli.



		MC30Y	MC55W	MC80Z
Barva		Bílá	Bílá	Bílá+tmavě šedá
Mode		Čištění vzduchu	Čištění vzduchu	Čištění vzduchu
Využitelná plocha místnosti	m <sup>2</sup>	23	41	62
Elektrické napájení		1~ 50/60 HZ, 220-240/220-230V	1~ 220-240/220-230V, 50/60Hz	1~ 220-240/220-230V, 50/60Hz
Průtok vzduchu	Tichý/nízký/standard/turbo m <sup>3</sup> /h.	60/-/120/180	66/120/192/330	84/132/210/480
Hladiny akustického tlaku	Tichý/nízký/standard/turbo dB(A)	19/-/27/37	19/29/39/53	19/25/34/55
Příkon	Tichý/nízký/standard/turbo kW	0,008/-/0,015/0,025	0,008/0,010/0,015/0,037	0,010/0,011/0,020/0,082
Rozměry	VxŠxH mm	565x350x345	500x270x270	630x315x315
Hmotnost	kg	5,8	6,8	9,8
Filtr zachytávání prachu		Elektrostatický HEPA filtr	Elektrostatický HEPA filtr	Elektrostatický HEPA filtr



			MCK555AW	MCK70ZW	MCK70ZH
Využitelná plocha místnosti	m <sup>2</sup>		41		48
CADR	m <sup>2</sup>				375
Hmotnost	Jednotka	kg	9,5		12,5
Rozměry	Jednotka	VxŠxH mm	700x270x270		760x315x315
Barva			Bílá	Bílá	šedá
Průtok vzduchu	Při čištění vzduchu	Tichý/Nízký/Střední/Turbo m <sup>3</sup> /h	54/120/192/330		84/132/210/420
	Při zvlhčování	Tichý/Nízký/Střední/Turbo m <sup>3</sup> /h	54/144/192/330		84/132/210/420
Hladiny akustického tlaku	Při čištění vzduchu	Tichý/Nízký/Střední/Turbo dB(A)	20,0/33,0/39,0/53,0		18/27/37/54
	Při zvlhčování	Tichý/Nízký/Střední/Turbo dB(A)	20,0/33,0/39,0/53,0		18/27/37/54
Při zvlhčování	Příkon	Tichý/Nízký/Střední/Turbo kW	0,009/0,014/0,019/0,058		0,010/0,012/0,023/0,084
	Zvlhčování	Tichý/Nízký/Střední/Turbo ml/h	130/240/300/500		700
	Kapacita nádrže	l	2,7		3,4
Při čištění vzduchu	Příkon	Tichý/Nízký/Střední/Turbo kW	0,007/0,010/0,017/0,056		0,010/0,011/0,020/0,082
Elektrické napájení	Fáze/Frekvence/Napětí	Hz/V	1~/50/60/220-240/220-230		1~/50/60/220-240/220-230

## Příslušenství - náhradní filtry

Jednotka	HEPA filtr (výměna po 10 letech)	Náhradní filtr zvlhčování
MC80Z	BAFT501A	-
MC55W	KAFP080B4	-
MC30Y	BAFP500A	-
MCK70ZW	BAFT501A	KNME108A4E
MCK70ZH	BAFT501A	KNME108A4E
MCK555A	BAFP500A	KNME109A4E

# Ceník klimatizace Daikin Platný od 1. 4. 2025

## Portfolio rezidenčních splitů

Řada	Vnitřní jednotka	Venkovní jednotka	Výkon (kW)		Sezónní účinnost (podle EN14825)				Akustický tlak IU (min-max, dBA)		Provozní rozsah (min-max)		Cena						
			Chlazení (Min/Nom/Max)	Vytápění (Min/Nom/Max)	Chlazení		Vytápění (průměrné klima)		Chlazení	Vytápění	Chlazení (°CDB)	Vytápění (°CDB)	Vnitřní jednotka		Venkovní jednotka		Sada		
					Energ. štítek <sup>1)</sup>	SEER	Energ. štítek <sup>1)</sup>	SCOP/A					bez DPH	s DPH (21%)**	bez DPH	s DPH (21%)**	bez DPH	s DPH (21%)**	
																bez DPH	s DPH (21%)**	bez DPH	s DPH (21%)**
Urru Sarana	FTXZ25N	RXZ25N	0,6/2,5/3,9	0,6/3,6/7,5	A+++	9,54	A+++	5,90	19-38	19-39	-10~43	-20~24	34.456,-	41.692,-	63.371,-	76.679,-	97.827,-	118.371,-	
	FTXZ35N	RXZ35N	0,6/3,5/5,3	0,6/5,0/9,0		9,00		5,73	19-42	41.773,-			50.545,-	72.864,-	88.165,-	114.637,-	138.711,-		
	FTXZ50N	RXZ50N	0,6/5,0/5,8	0,6/6,3/9,4		8,60		5,50	23-47	24-44			48.817,-	59.069,-	88.355,-	106.910,-	137.172,-	165.978,-	
	Emura	FTXJ20AW9	RXJ20A9	1,3/2,0/2,6	1,3/2,5/3,5	A+++	8,75	A+++	5,15	19-39	19-39	-10~50	-20~24	29.643,-	35.868,-	46.681,-	56.484,-	76.324,-	92.352,-
		FTXJ20AS9	RXJ20A9							32.134,-	38.882,-			46.681,-	56.484,-	78.815,-	95.366,-		
		FTXJ20AB9	RXJ20A9							30.239,-	36.589,-			46.681,-	56.484,-	76.920,-	93.073,-		
		FTXJ25AW9	RXJ25A9	1,3/2,5/3,2	1,3/2,8/4,7	A+++	8,74	A+++	5,15	19-40	19-40	-10~50	-20~24	31.216,-	37.771,-	49.106,-	59.418,-	80.322,-	97.190,-
		FTXJ25AS9	RXJ25A9							33.600,-	40.656,-			49.106,-	59.418,-	82.706,-	100.074,-		
		FTXJ25AB9	RXJ25A9							31.841,-	38.528,-			49.106,-	59.418,-	80.947,-	97.946,-		
		FTXJ35AW9	RXJ35A9	1,4/3,4/4,0	1,4/4,0/5,2	A+++	8,73	A+++	5,15	19-41	19-41	-10~50	-20~24	36.919,-	44.672,-	55.498,-	67.153,-	92.417,-	111.825,-
		FTXJ35AS9	RXJ35A9							39.670,-	48.001,-			55.498,-	67.153,-	95.168,-	115.153,-		
		FTXJ35AB9	RXJ35A9							37.655,-	45.563,-			55.498,-	67.153,-	93.153,-	112.715,-		
FTXJ42AW9		RXJ42A9	1,7/4,2/5,0	1,7/5,4/6,0	A++	7,50	A++	4,60	21-45	21-45	-10~46	-15~24	43.461,-	52.588,-	66.596,-	80.581,-	110.057,-	133.169,-	
FTXJ42AS9		RXJ42A9							47.540,-	57.523,-			66.596,-	80.581,-	114.136,-	138.105,-			
FTXJ42AB9		RXJ42A9							44.329,-	53.638,-			66.596,-	80.581,-	110.925,-	134.219,-			
FTXJ50AW9	RXJ50A9	1,7/5,0/5,3	1,7/5,8/6,5	A++	7,33	A++	4,60	24-46	24-46	-10~46	-15~24	45.765,-	55.376,-	74.983,-	90.729,-	120.748,-	146.105,-		
FTXJ50AS9	RXJ50A9							48.835,-	59.090,-			74.983,-	90.729,-	123.818,-	149.820,-				
FTXJ50AB9	RXJ50A9							46.680,-	56.483,-			74.983,-	90.729,-	121.663,-	147.212,-				
Mástěnné	CTXA15CW	-	Připojitelné pouze k multi venkovním jednotkám						21-39	21-39	Připojitelné pouze k multi venkovním jednotkám								
	CTXA15CB	-	Připojitelné pouze k multi venkovním jednotkám						21-39	21-39	Připojitelné pouze k multi venkovním jednotkám								
	CTXA15CS	-	Připojitelné pouze k multi venkovním jednotkám						21-39	21-39	Připojitelné pouze k multi venkovním jednotkám								
	FTXA20CW	RXA20A8	1,3/2,0/2,6	1,3/2,5/3,5	A+++	8,75	A+++	5,15	19-39	19-39	-10~46	-15~24	25.778,-	31.191,-	44.458,-	53.794,-	70.236,-	84.986,-	
	FTXA20CB	RXA20A8							26.294,-	31.816,-			44.458,-	53.794,-	70.752,-	85.610,-			
	FTXA20CS	RXA20A8							27.943,-	33.811,-			44.458,-	53.794,-	72.401,-	87.605,-			
	FTXA25CW	RXA25A8	1,3/2,5/3,2	1,3/2,8/4,7	A+++	8,74	A+++	5,15	19-40	19-40	-10~46	-15~24	27.144,-	32.844,-	46.769,-	56.590,-	73.913,-	89.435,-	
	FTXA25CB	RXA25A8							27.687,-	33.501,-			46.769,-	56.590,-	74.456,-	90.092,-			
	FTXA25CS	RXA25A8							29.218,-	35.354,-			46.769,-	56.590,-	75.987,-	91.944,-			
	FTXA35CW	RXA35A8	1,4/3,4/4,0	1,4/4,0/5,2	A+++	8,73	A+++	5,15	19-41	19-41	-10~46	-15~24	32.103,-	38.845,-	52.855,-	63.955,-	84.958,-	102.799,-	
	FTXA35CB	RXA35A8							32.743,-	39.619,-			52.855,-	63.955,-	85.598,-	103.574,-			
	FTXA35CS	RXA35A8							34.496,-	41.740,-			52.855,-	63.955,-	87.351,-	105.695,-			
	FTXA42CW	RXA42B8	1,7/4,2/5,0	1,7/5,4/6,0	A++	7,50	A++	4,60	21-45	21-45	-10~46	-15~24	37.793,-	45.730,-	62.128,-	75.175,-	99.921,-	120.904,-	
	FTXA42CB	RXA42B8							38.548,-	46.643,-			62.128,-	75.175,-	100.676,-	121.818,-			
	FTXA42CS	RXA42B8							41.340,-	50.021,-			62.128,-	75.175,-	103.468,-	125.196,-			
	FTXA50CW	RXA50B8	1,7/5,0/5,3	1,7/5,8/6,5	A++	7,33	A++	4,60	24-46	24-46	-10~46	-15~24	39.797,-	48.154,-	71.412,-	86.409,-	111.209,-	134.563,-	
	FTXA50CB	RXA50B8							40.591,-	49.115,-			71.412,-	86.409,-	112.003,-	135.524,-			
	FTXA50CS	RXA50B8							42.465,-	51.383,-			71.412,-	86.409,-	113.877,-	137.791,-			
	Perfera W	CTXM15A	-	Připojitelné pouze k multi venkovním jednotkám						19-41	20-39	Připojitelné pouze k multi venkovním jednotkám							
		FTXM20A	RXM20A	0,9/2,0/3,0	0,8/2,5/4,5	A+++	9,47	A+++	5,20	20-39	20-39	-10~50	-20~24	15.209,-	18.403,-	-	-	-	-
		FTXM25A	RXM25A9	0,9/2,5/3,8	0,8/2,8/5,0		9,25		5,20	19-45	16.356,-			19.791,-	30.091,-	36.410,-	46.447,-	56.201,-	
		FTXM35A	RXM35A9	0,9/3,5/4,4	0,8/4,0/5,2	A++	9,25	A++	5,00	21-45	21-45	-10~46	-15~24	17.869,-	21.621,-	32.763,-	39.643,-	50.632,-	61.265,-
		FTXM42A	RXM42A	1,5/4,2/5,2	1,5/5,4/5,7		7,55		4,75	27-46	31-46			21.491,-	26.004,-	38.353,-	46.407,-	59.844,-	72.411,-
		FTXM50A	RXM50A8	1,7/5,0/5,3	1,7/5,8/6,5	A+	6,90	A+	4,30	30-46	33-45	-10~46	-15~24	25.299,-	30.612,-	46.001,-	55.661,-	71.300,-	86.273,-
FTXM60A		RXM60A	1,7/6,0/7,0	1,7/7,0/8,0	6,20		4,10		32-47	34-46	30.506,-			36.912,-	49.822,-	60.285,-	80.328,-	97.197,-	
FTXM71A		RXM71A	2,3/7,1/8,5	2,3/8,2/10,2															
Comfora	FTXP20N9	RXP20N9	1,3/2,0/2,6	1,3/2,5/3,5	A++	7,20	A++	4,68	19-39	21-39	-10~48	-15~24	10.183,-	12.321,-	20.566,-	24.885,-	30.749,-	37.206,-	
	FTXP25N9	RXP25N9	1,3/2,5/3,0	1,3/3,0/4,0				4,66	4,66	19-40			21-40	11.095,-	13.425,-	22.403,-	27.108,-	33.498,-	40.533,-
	FTXP35N9	RXP35N9	1,3/3,5/4,0	1,3/4,0/4,8				4,68	4,68	20-43			20-43	12.420,-	15.028,-	25.082,-	30.349,-	37.502,-	45.377,-
	FTXP50N9	RXP50N8	1,7/5,0/5,3	1,7/5,6/6,5	A+	7,10	A+	4,30	27-46	30-42	-10~48	-15~24	17.107,-	20.699,-	34.214,-	41.399,-	51.321,-	62.098,-	
	FTXP60N	RXP60N9	1,7/6,0/7,0	1,7/7,0/8,0		6,82		4,10	30-45	32-44			19.742,-	23.888,-	39.488,-	47.780,-	59.230,-	71.668,-	
	FTXP71N	RXP71N9	2,3/7,1/7,3	2,3/8,2/9,0		6,20		4,01	32-46	33-45									
	Sensira	FTXF20F	RXF20F	1,3/2,0/2,4	1,3/2,4/3,3	A++	6,50	A+	4,20	20-39	21-39	-10~48	-15~24	9.673,-	11.704,-	17.382,-	21.032,-	27.055,-	32.737,-
		FTXF25F	RXF25F	1,3/2,5/2,8	1,3/2,8/3,7				4,20	4,20	20-40			21-40	9.884,-	11.960,-	18.467,-	22.345,-	28.351,-
FTXF35F		RXF35F	1,3/3,3/3,8	1,3/3,5/4,4	4,20				4,20	20-43	21-40			10.559,-	12.776,-	18.990,-	22.978,-	29.549,-	35.754,-
FTXF42F		RXF42F	1,4/4,2/4,3	1,4/4,6/5,0	A+	4,30	A+	4,30	22-45	22-44	-10~48	-15~24	12.371,-	14.969,-	22.785,-	27.570,-	35.156,-	42.539,-	
FTXF50F		RXF50F	1,7/5,0/5,3	1,7/5,4/6,1		4,10		4,10	31-45	30-44			15.382,-	18.612,-	28.987,-	35.074,-	44.369,-	53.686,-	
FTXF60F		RXF60F9	1,7/6,0/7,0	1,7/6,4/8,0		6,15		4,06	33-45	32-44									
FTXF71F		RXF71F9	2,3/7,1/7,3	2,3/8,2/9,0	A	5,15	A	3,81	34-46	33-45									
FTXC20E		RXC20E	1,3/2,0/3,0	1,3/2,5/4,0	A++	6,89	A++	4,40	21-40		-10~46	-15~24	6.413,-	7.760,-	12.827,-	15.521,-	19.240,-	23.280,-	
FTXC25E		RXC25E	1,3/2,5/3,0	1,3/2,8/4,0		6,84		4,45	7.720,-	9.341,-			13.464,-	16.291,-	21.184,-	25.633,-			
FTXC35E		RXC35E	1,3/3,5/4,0	1,3/4,0/4,8		6,87		4,28	22-41				8.381,-	10.141,-	14.727,-	17.820,-	23.108,-	27.961,-	
FTXC50E		RXC50E	1,4/5,1/6,2	1,4/5,6/6,6	A	6,45	A	4,42	30-47		-10~46	-15~24	11.892,-	14.389,-	21.809,-	26.389,-	33.701,-	40.778,-	
FTXC60E		RXC60E	1,8/6,2/7,0	1,5/6,4/8,0		6,40		4,24	31-48				13.820,-	16.722,-	25.660,-	31.049,-	39.480,-	47.771,-	
FTXC71E	RXC71E	2,3/7,1/7,3	2,3/8,0/9,0	A	5,30	A	3,81												
Parapetní Perfera F	CVXM20B	-	Připojitelné pouze k multi venkovním jednotkám						22-38	21-38	Připojitelné pouze k multi venkovním jednotkám								
	FVXM25B	RXM25A9	1,3/2,4/3,5	1,3/3,4/4,7	A+++	8,55	A+++	4,65	20-38	19-38	-10~46	-20~24	29.922,-	36.206,-	-	-	-	-	
	FVXM35B	RXM35A9	1,4/3,4/4,0	1,4/4,5/5,8		8,11		4,63	20-39	19-39			29.745,-	35.991,-	32.763,-	39.643,-	62.508,-	75.635,-	
	FVXM50B	RXM50A8	1,4/5,0/5,8	1,4/5,8/8,1	A++	7,30	A+	4,26	27-44	29-46									

1) Energetické štítky ve škále D -> A+++ . Poznámka: chladivo R32, GWP 675

# Multisplit kombinace pro nástěnné a parapetní jednotky

Jednotky	2MXM40A9	2MXM50A9	2MXM68A9	3MXM40A9	3MXM52A9	3MXM68A9	4MXM68A9	4MXM80A9	5MXM90A9	4MWXM52A9	5MWXM68A9	5MWXM90A9	Cena vnitřní jednotky (CZK)			
													bez DPH	s DPH (21%)*		
Nástěnné	Daikin Emura white	FTXJ20AW9	•	•	•	•	•	•	•	•	•	•	•	29.643,-	35.868,-	
		FTXJ25AW9	•	•	•	•	•	•	•	•	•	•	•	•	31.216,-	37.771,-
		FTXJ35AW9	•	•	•	•	•	•	•	•	•	•	•	•	36.919,-	44.672,-
		FTXJ42AW9		•	•		•	•	•	•	•	•	•	•	43.461,-	52.588,-
		FTXJ50AW9		•	•		•	•	•	•	•	•	•	•	45.765,-	55.376,-
	Daikin Emura silver	FTXJ20AS9	•	•	•	•	•	•	•	•	•	•	•	•	32.134,-	38.882,-
		FTXJ25AS9	•	•	•	•	•	•	•	•	•	•	•	•	33.600,-	40.656,-
		FTXJ35AS9	•	•	•	•	•	•	•	•	•	•	•	•	39.670,-	48.001,-
		FTXJ42AS9		•	•		•	•	•	•	•	•	•	•	47.540,-	57.523,-
		FTXJ50AS9		•	•		•	•	•	•	•	•	•	•	48.835,-	59.090,-
	Daikin Emura black	FTXJ20AB9	•	•	•	•	•	•	•	•	•	•	•	•	30.239,-	36.589,-
		FTXJ25AB9	•	•	•	•	•	•	•	•	•	•	•	•	31.841,-	38.528,-
		FTXJ35AB9	•	•	•	•	•	•	•	•	•	•	•	•	37.655,-	45.563,-
		FTXJ42AB9		•	•		•	•	•	•	•	•	•	•	44.329,-	53.638,-
		FTXJ50AB9		•	•		•	•	•	•	•	•	•	•	46.680,-	56.483,-
	Stylish white	CTXA15CW	•	•	•	•	•	•	•	•	•	•	•	•	24.488,-	29.630,-
		CTXA20CW	•	•	•	•	•	•	•	•	•	•	•	•	25.778,-	31.191,-
		CTXA25CW	•	•	•	•	•	•	•	•	•	•	•	•	27.144,-	32.844,-
		CTXA35CW	•	•	•	•	•	•	•	•	•	•	•	•	32.103,-	38.845,-
		CTXA42CW		•	•		•	•	•	•	•	•	•	•	37.793,-	45.730,-
CTXA50CW			•	•		•	•	•	•	•	•	•	•	39.797,-	48.154,-	
CTXA15CB		•	•	•	•	•	•	•	•	•	•	•	•	24.978,-	30.223,-	
CTXA20CB		•	•	•	•	•	•	•	•	•	•	•	•	26.294,-	31.816,-	
CTXA25CB		•	•	•	•	•	•	•	•	•	•	•	•	27.687,-	33.501,-	
CTXA35CB		•	•	•	•	•	•	•	•	•	•	•	•	32.743,-	39.619,-	
Stylish black	CTXA42CB		•	•		•	•	•	•	•	•	•	•	38.548,-	46.643,-	
	CTXA50CB		•	•		•	•	•	•	•	•	•	•	40.591,-	49.115,-	
	CTXA15CS	•	•	•	•	•	•	•	•	•	•	•	•	26.561,-	32.139,-	
	CTXA20CS	•	•	•	•	•	•	•	•	•	•	•	•	27.943,-	33.811,-	
	CTXA25CS	•	•	•	•	•	•	•	•	•	•	•	•	29.218,-	35.354,-	
Stylish silver	CTXA35CS	•	•	•	•	•	•	•	•	•	•	•	•	34.496,-	41.740,-	
	CTXA42CS		•	•		•	•	•	•	•	•	•	•	41.340,-	50.021,-	
	CTXA50CS		•	•		•	•	•	•	•	•	•	•	42.465,-	51.383,-	
	CTXM15A	•	•	•	•	•	•	•	•	•	•	•	•	15.209,-	18.403,-	
	CTXM20A	•	•	•	•	•	•	•	•	•	•	•	•	16.356,-	19.791,-	
Perfera W	FTXM25A	•	•	•	•	•	•	•	•	•	•	•	•	17.869,-	21.621,-	
	FTXM35A	•	•	•	•	•	•	•	•	•	•	•	•	21.491,-	26.004,-	
	FTXM42A		•	•		•	•	•	•	•	•	•	•	25.299,-	30.612,-	
	FTXM50A		•	•		•	•	•	•	•	•	•	•	30.506,-	36.912,-	
	FTXM60A			•			•	•	•		•	•	•	42.827,-	51.821,-	
	FTXM71A								•				•	49.342,-	59.704,-	
	FTXP20N9	•	•	•	•	•	•	•	•	•	•	•	•	10.183,-	12.321,-	
	FTXP25N9	•	•	•	•	•	•	•	•	•	•	•	•	11.095,-	13.425,-	
FTXP35N9	•	•	•	•	•	•	•	•	•	•	•	•	12.420,-	15.028,-		
Parapetní	Perfera F	CVXM20B	•	•	•	•	•	•	•	•	•	•	•	29.922,-	36.206,-	
		FVXM25B	•	•	•	•	•	•	•	•	•	•	•	29.745,-	35.991,-	
		FVXM35B	•	•	•	•	•	•	•	•	•	•	•	•	35.202,-	42.594,-
		FVXM50B		•	•		•	•	•	•	•	•	•	•	41.323,-	50.001,-
Daikin Altherma Hybrid Multi	CHYHBH05AV32					•	•	•	•					57.910,-	70.071,-	
	CHYHBH08AV32							•	•					59.216,-	71.651,-	
	EHYKOMB33AA3**													88.898,-	107.567,-	
MULTI+ zásobníky TV	EKHWET90BV3									•				64.812,-	78.423,-	
	EKHWET120BV3									•				66.150,-	80.042,-	
	CKHWS180BV3										•	•		83.096,-	100.546,-	
	CKHWS230BV3										•	•		87.828,-	106.272,-	
Cena venkovní jednotky (CZK)	bez DPH	48.106,-	58.795,-	76.435,-	56.475,-	62.694,-	77.121,-	81.951,-	96.249,-	102.812,-	65.831,-	83.590,-	103.064,-			
	s DPH (21%)*	58.208,-	71.142,-	92.486,-	68.335,-	75.860,-	93.316,-	99.161,-	116.461,-	124.403,-	79.656,-	101.144,-	124.707,-			

\*\*EHYKOMB33AA3 je nezbytný k CHYHBH-AV32

# Sensira multisplit

Jednotky			2MXF40A	2MXF50A	3MXF52A9	3MXF68A9	Cena vnitřní jednotky (CZK)	
							bez DPH	s DPH (21%)*
Nástěnná	Sensira	CTXF20F	•	•	•	•	9.669,-	11.699,-
		CTXF25F	•	•	•	•	9.894,-	11.972,-
		CTXF35F	•	•	•	•	12.196,-	14.757,-
<b>Cena venkovní jednotky</b>			<b>bez DPH</b>	<b>43.031,-</b>	<b>51.755,-</b>	<b>57.564,-</b>		
			<b>s DPH (21%)*</b>	<b>41.956,-</b>	<b>62.624,-</b>	<b>69.652,-</b>		

## Nepura – optimalizováno pro vytápění

Nepura	Vnitřní jednotka	Venkovní jednotka	Výkon (kW)		Sezónní účinnost (podle EN14825)				Akustický tlak IU (min-max, dBA)		Provozní rozsah (min-max)		Cena					
			Chlazení (Min/Nom/Max)	Vytápění (Min/Nom/Max)	Chlazení		Vytápění (průměrné klima)		Chlazení	Vytápění	Chlazení (°CDB)	Vytápění (°CDB)	Vnitřní jednotka		Venkovní jednotka		Sada	
					Energ. štítek <sup>1)</sup>	SEER	Energ. štítek <sup>1)</sup>	SCOP/A					bez DPH	s DPH (21%)*	bez DPH	s DPH (21%)*	bez DPH	s DPH (21%)*
Daikin Emura	FTXTJ30AW	RXTJ30A	1,2/3,0/4,6	0,8/3,2/7,1	A+++	8,75	A+++	5,17	20-43	19-41	-10~46	-30~24	29.179,-	35.307,-	58.276,-	70.514,-	87.455,-	105.821,-
	FTXTJ30AB												30.347,-	36.720,-	58.276,-	70.514,-	88.623,-	107.234,-
Sylfish	FTXTA30CW	RXTA30C	1,2/3,0/4,6	0,8/3,2/7,1	A+++	8,75	A+++	5,17	20-43	19-41	-10~46	-30~24	25.728,-	31.131,-	51.248,-	62.010,-	76.976,-	93.141,-
	FTXTA30CB												25.728,-	31.131,-	51.248,-	62.010,-	76.976,-	93.141,-
Perfera W	FTXTM30A	RXTM30A	1,2/3,0/4,6	0,8/3,2/7,4	A+++	8,65	A+++	5,35	21-45	19-43	-10~46	-30~24	23.344,-	28.246,-	46.621,-	56.411,-	69.965,-	84.658,-
	FTXTM40A												RXTM40A	1,2/4,0/5,2	0,9/4,0/8,8	8,95	5,50	20-46
Perfera F	FVXTM30B	RXTM30A	1,2/3,0/4,4	1,2/3,2/6,2	A++	7,50	A++	4,75	20-39	19-39	-10~46	-30~24	32.719,-	39.590,-	46.621,-	56.411,-	79.340,-	96.001,-
Comfóra	FTXTP25A	RXTP25A	1,0/2,5/4,1	1,0/3,2/6,2	A+++	8,55	A++	4,95	21-43	21-43	-10~46	-30~24	19.466,-	23.554,-	42.672,-	51.633,-	62.138,-	75.187,-
	FTXTP35A	RXTP35A	1,0/3,5/4,5	1,0/4,0/6,7				4,85					23.344,-	28.246,-	46.621,-	56.411,-	69.965,-	84.658,-

1) Energy labels are indicated in scale D -> A+++.

## Čističky vzduchu

jednotka	Cena CZK	
	bez DPH	s DPH (21%)*
MC80Z	13.651,-	16.518,-
MC55W	10.337,-	12.508,-
MC30Y	6.421,-	7.769,-
MCK70ZW	14.707,-	17.795,-
MCK70ZH	14.707,-	17.795,-
MCK555AW	12.408,-	15.014,-

## Příslušenství

Jednotka	HEPA filtr (výměna po 10 letech)	Cena CZK		Náhradní filtr zvlhčování	Cena CZK	
		bez DPH	s DPH (21%)*		bez DPH	s DPH (21%)*
MC80Z	BAFT501A	3.900,-	4.719,-	-	-	-
MC55W	KAFP080B4	3.600,-	4.356,-	-	-	-
MC30Y	BAFP500A	2.600,-	3.146,-	-	-	-
MCK70ZW	BAFT501A	3.900,-	4.719,-	KNME108A4E	3.000,-	3.630,-
MCK70ZH	BAFT501A	3.900,-	4.719,-	KNME108A4E	3.000,-	3.630,-
MCK555AW	BAFP500A	2.600,-	3.146,-	KNME109A4E	3.000,-	3.630,-

# Příslušenství pro rezidenční splity

		R-32											Nepura R-32					Cena CZK	
		Ururu Sarara FTXZ-N	Daikin Emura FTXJ-AW/S/B9	Stylish C/FTXA-CW/B/S	Perfera W C/FTXM-A	Perfera F C/FVXM-B	Comfora FTXP-N(9)	Sensira FTXF-F	Sensira FTXC-E	Sensira CTXF-F	Multi+ 5MWXM-A9	Daikin Emura FTXTJ-AW/AB	Stylish FTXTA- -CW/CB	Perfera W FTX- TM-A	Perfera F FVXTM-B	Comfora FTXTP-A	bez DPH	s DPH (21%)*	
		Individuální ovládání	<b>BRC073<sup>(1)</sup></b> Základní kabelový ovladač		•	•	•	•	•	•	•	•	•	•	•	•	•	6.362,-	7.698,-
	<b>BRCW901A03</b> 3metrový kabel pro BRC073A1		•	•	•	•	•	•	•	•	•	•	•	•	•	782,-	946,-		
	<b>BRCW901A08</b> 8metrový kabel pro BRC073A1		•	•	•	•	•	•	•	•	•	•	•	•	•	1.243,-	1.504,-		
Building Management System	<b>RTD-RA<sup>(1)</sup></b> Modbus adaptér	•	•	•	•	•	•	•	•	•	•	•	•	•	•	8.314,-	10.060,-		
	<b>KLIC-DDV3<sup>(1)</sup></b> KNX adaptér	•	•	•	•	•	•	•	•	•	•	•	•	•	•	8.067,-	9.761,-		
	<b>DCM601B51<sup>(1)</sup></b> Intelligent Touch Manager (nutné KRP928*)	•	•	•	•	•	•	•	•	•	•	•	•	•	•	201.869,-	244.261,-		
	<b>DCC601A51<sup>(1)</sup></b> Pokročilý centrální ovladač s připojením na Cloud (nutné KRP928*)	•	•	•	•	•	•	•	•	•	•	•	•	•	•	31.131,-	37.669,-		
	<b>EKMBOXB<sup>(1)</sup></b> Modbus interface (nutné KRP928*)	•	•	•	•	•	•	•	•	•	•	•	•	•	•	101.393,-	122.686,-		
Adaptéry a další příslušenství	<b>KRP413A1S<sup>(1)</sup></b> PCB adaptér pro jednoduché externí řízení pro 1 vnitřní jednotku	•	•	•	•	•	•	•	•	•	•	•	•	•	•	7.782,-	9.416,-		
	<b>KRP928A2S(1)</b> Adaptér centrálního ovládání vnitřních jednotek pro DIII-net.	•	•	•	•	•	•	•	•	•	•	•	•	•	•	10.554,-	12.770,-		
	<b>EKRS21</b> Kabelový svazek pro port S21		•	•	•							•	•	•		488,-	590,-		
	<b>KRP067A41</b> Adaptér pro konektor S21					•	•		•						•	4.097,-	4.957,-		
	<b>DHH25A</b> Ohrívač potrubí odvodu kondenzátu										•	•	•	•	•	4.568,-	5.527,-		
	<b>KKP937A4</b> Ucpávka odvodu kondenzátu									•						480,-	581,-		
	<b>ASYCPIR</b> Redukce pro FBA71/100/125									•						678,-	820,-		
	<b>KPMH974B403</b> Prodlužovací souprava hadice zvlhčování (2m)	•														2.951,-	3.571,-		
	<b>KPMH974B43</b> Hadice pro zvlhčování (10 m)	•														8.396,-	10.159,-		

(1) Je vyžadováno použití kabelového svazku EKRS21 nebo KRP06741. Nelze používat v kombinaci s Wifi adaptérem.

## Online ovládání

	Cena CZK	Vestavěný WiFi adaptér		BRP069B42	BRP069B41
		bez DPH	s DPH (21%)*	746,-	-
				903,-	-
				volitelné	
Split	Ururu Sarara FTXZ				
	Daikin Emura FTXJ		•		
	Stylish FTXA		•		
	Perfera W FTXM		•		
	Perfera F FVXM		•		
	Comfora FTXP20-50N9		•		
	Comfora FTXP60-71N				Součást dodávky
	Sensira FTXF20-50F		•		
	Sensira FTXF60-71F				Součást dodávky
	Sensira FTXC-E		•		
	Sensira CTFX-F		•		
	Nepura Daikin Emura FTXTJ		•		
	Nepura Stylish FTXTA		•		
	Nepura Perfera W FTXTM		•		
Nepura Perfera F FVXTM		•			
Nepura Comfora FTXTP		•			

\* Sazba DPH 21 % může být za splnění všech zákonných předpokladů u některých produktů snížena na sazbu 15 %. Pro více informací kontaktujte prodejce Daikin.  
Konečná cena zahrnuje navíc recyklační poplatek, který se odvíjí od váhy jednotky v rozmezí od 27 Kč do 160 Kč. Tento poplatek je součástí faktury.

Tato publikace je určena pouze pro informaci a nepředstavuje závaznou nabídku společnosti Daikin Europe N.V. Společnost Daikin Europe N.V. sestavila obsah této publikace podle svých nejlepších vědomostí. Nepřebíráme žádné výslovné nebo z okolností vyplývající záruky úplnosti, přesnosti, spolehlivosti nebo vhodnosti pro určitý účel vztahující se na obsah, produkty a služby zde zmíněné. Technické údaje podléhají změnám bez předchozího upozornění. Společnost Daikin Europe N.V. výslovně odmítá jakoukoliv zodpovědnost za jakékoliv přímé či nepřímé škody v nejšířším slova smyslu, které by mohly vzniknout z použití a/nebo interpretace této publikace, nebo by se k ní mohly vztahovat. Veškerý obsah je předmětem autorských práv společnosti Daikin Europe N.V.

# Multi+

Jediný systém pro chlazení,  
vytápění a ohřev vody.

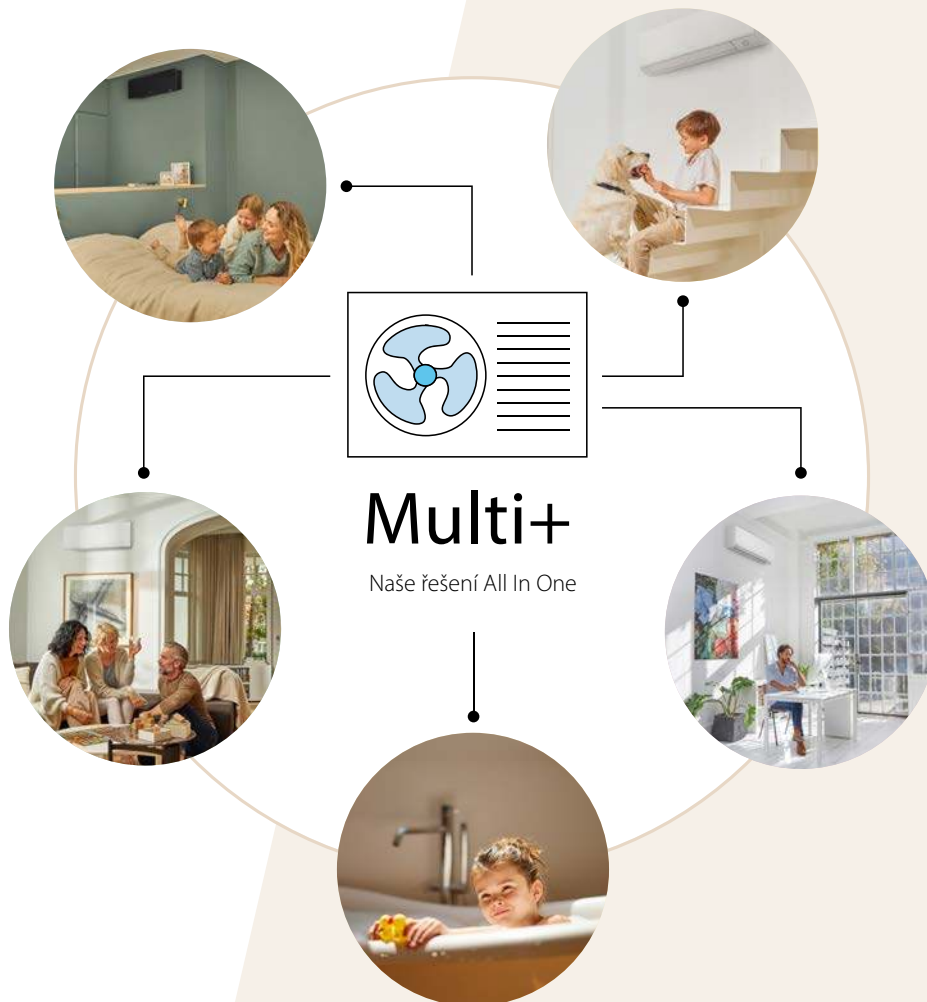

## Až 4 vnitřní jednotky a jeden zásobník teplé vody

Multi+ je efektivní řešení pro malé a středně velké domy a byty pro celoroční komfort.

- Bezstarostná instalace: Stačí připojit zásobník teplé vody a až čtyři klimatizačních jednotky k jedné venkovní jednotce Multi+.
- Šetří více energie: Vysoká účinnost při vytápění, chlazení a přípravě teplé vody, s možností připojení k solárním panelům.

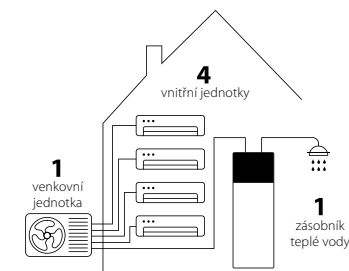

[www.daikin.cz](http://www.daikin.cz)

**DAIKIN AIRCONDITIONING CENTRAL EUROPE – CZECH REPUBLIC spol. s r.o.**

Budějovická 778/3a, 140 00 Praha 4 – Michle · Tel.: +420 221 715 700, Fax: +420 221 715 701 · e-mail: [office@daikin.cz](mailto:office@daikin.cz) · [www.daikin.cz](http://www.daikin.cz)

Produkty Daikin distribuuje:



Společnost Daikin Europe N.V. se podílí na programu Eurovent pro certifikaci jednotek fan coil a systémů s proměnným průtokem chladiva. Zkontrolujte platnost certifikátu na adrese: [www.eurovent-certification.com](http://www.eurovent-certification.com)



Tato publikace je určena pouze pro informaci a nepředstavuje závaznou nabídku společnosti Daikin Europe N.V. Společnost Daikin Europe N.V. sestavila obsah této publikace podle svých nejlepších vědomostí. Neptebíráme žádné výslovné nebo z okolnosti vyplývající záruky úplnosti, přesnosti, spolehlivosti nebo vhodnosti pro určitý účel vztahující se na obsah, produkty a služby zde zmíněné. Technické údaje podléhají změnám bez předchozího upozornění. Společnost Daikin Europe N.V. výslovně odmítá jakoukoliv zodpovědnost za jakékoliv přímé či nepřímé škody v nejšířším slova smyslu, které by mohly vzniknout z použití a/nebo interpretace této publikace, nebo by se k ní mohly vztahovat. Veškerý obsah je předmětem autorských práv společnosti Daikin Europe N.V.

Katalog | únor 2026  
Vyhrazujeme si právo na chyby tisku a změny modelů.